

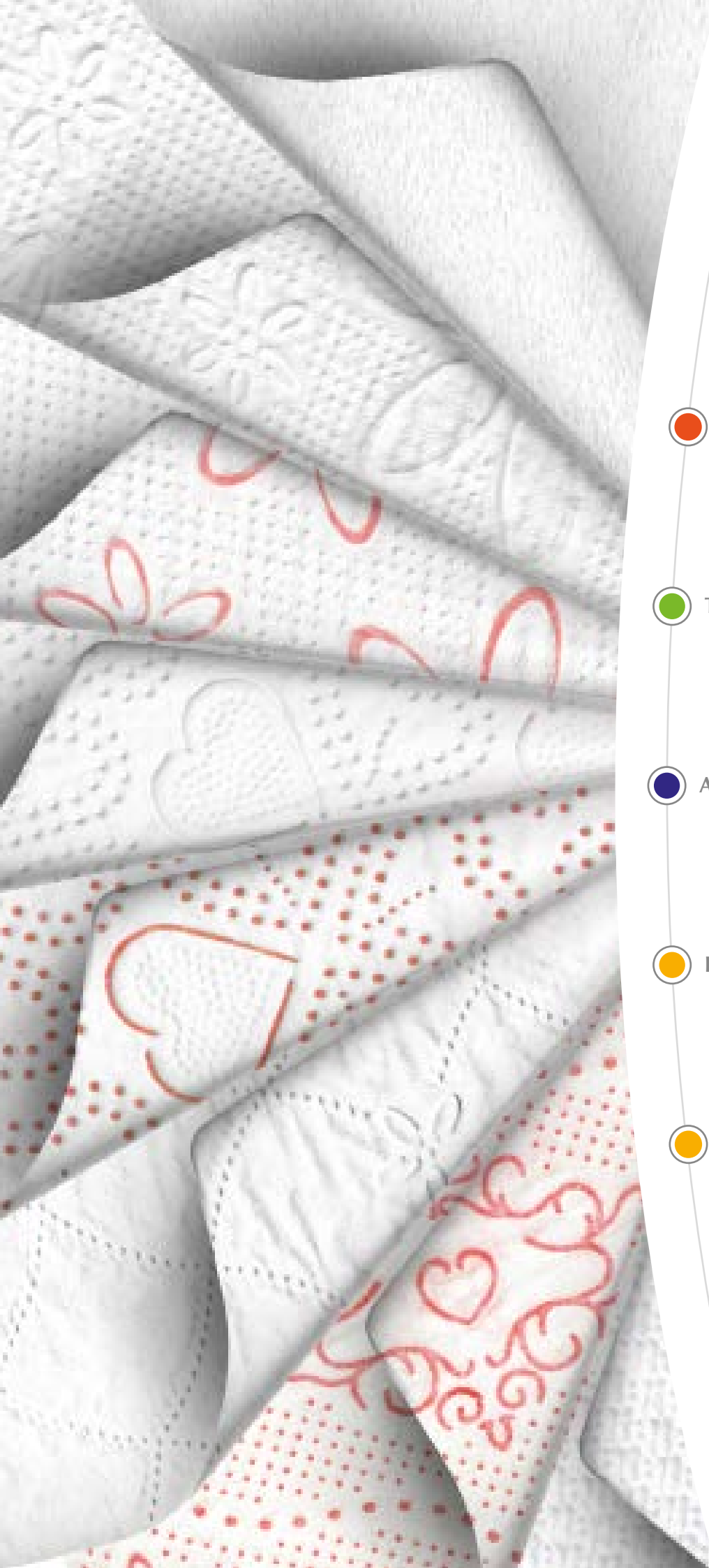

INDUSTRIA
TRASFORMAZIONE
CARTA



 CARTA IGIENICA

 TOVAGLIOLI

 ASCIUGATUTTO

 ROTOLONI INDUSTRIALI

 FAZZOLETTI

ESPERIENZA e PROFESSIONALITÀ

al servizio del Cliente

I.T.C. Srl Industria Trasformazione Carta, azienda di produzione di prodotti monouso in carta per uso domestico, nasce nel 1972 dall'ambizione e dalla creatività del suo fondatore Eugenio Manco. Oggi è guidata con intraprendenza e caparbia dai suoi figli Cesare, Andrea e Marco, che ne hanno fatto un'azienda dalle basi solide, costantemente al passo con le innovazioni tecnologiche e le esigenze di un mercato in continua evoluzione.



La Sua mission, individuabile nell'attenzione alla qualità del prodotto finale e alla soddisfazione dei propri clienti, guida le politiche aziendali di I.T.C. Srl dalla fondazione ad oggi, consentendone una crescita esponenziale con obiettivi mirati e scelte di mercato ben precise.

I.T.C. Srl infatti, grazie all'utilizzo delle migliori materie prime ed alla cura e controllo riservati ai prodotti in ogni fase della lavorazione, ha saputo conquistare negli anni la fiducia di un numero sempre maggiore di clienti, realizzando prodotti dalla qualità medio-alta collocati nella fascia di primo prezzo. Questo è stato possibile anche grazie al contenimento dei costi dovuto all'ottimizzazione della produzione e della gestione.

Forte delle nuovissime linee di produzione, I.T.C. Srl offre oggi, con i marchi registrati "Cuor di Carta" e "Salento" - affiancati da prodotti a marchio del Cliente - una gamma completa suddivisa in cinque categorie: carta igienica (nei formati da 4 a 24 rotoli), tovaglioli (nei formati da 30 pz a 250 pz), asciugatutto (da 1 a 8 rotoli), fazzoletti e rotoloni industriali.

I PUNTI DI FORZA DI I.T.C. alle basi del Suo successo

Lo stabilimento di produzione di 3.500 mq coperti della I.T.C. sorge nella nuova Zona Industriale di Sannicola, su un'area di 10.000 mq. Due le linee di produzione presenti, che si avvalgono delle più moderne macchine automatiche governate da micro-processori con l'ausilio di manodopera specializzata, in grado di realizzare prodotti di buona manifattura e al passo con le esigenze di mercato.



Ogni prodotto segue un programma di monitoraggio in fase produttiva, con controlli continui volti a garantirne la giusta qualità. I magazzini, ampi ed organizzati, sono poi capaci di assicurare una scorta di articoli per rispondere in ogni momento a qualsiasi tipo di richiesta.

Queste le caratteristiche fondamentali di un'azienda in forte crescita, che ha il suo punto di forza nella flessibilità produttiva, grazie alla quale I.T.C. Srl riesce a garantire la giusta tempestività nel servizio di distribuzione, giornalmente a disposizione della propria clientela sempre più vasta e fidelizzata.



INDUSTRIA TRASFORMAZIONE CARTA

CARTA IGIENICA ○



Cuor di Carta

CARTA IGIENICA 4 ROTOLI



dimensione in cm

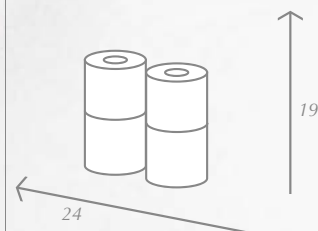

codice prodotto

CI 52

TIPO	IGIENICA	PESO RTL	70 gr
NOME	CUOR DI CARTA 4 ROTOLI	DIAMETRO ESTERNO ANIMA	4,8 cm
EAN	8009969000528	METRI A RTL	20
QUALITA'	Pura cellulosa	PESO CONFEZIONE	280 gr
CENERI	< 1,00%	NR. ROTOLI A CONFEZIONE	4
CANDEGGIANTI	Assenti	TIPO IMBALLO	Polietilene
TIPO CARTA	Goffrata deco ed incollata	MANIGLIA	No
COLORE	Bianco	DIM COLLO (LxPxH)	72cm x 60cm x 19cm
GODRONI TENUTA VELI	No	TIPO COLLO	Sacco Polietilene Microforato
GRADO DI BIANCO	85	NR. CONFEZIONI A COLLO	15
GRAMMATURA	16,5 gr	NR. COLLI PANCALE	26
NR. VELI	2	TIPO PANCALE (LxPxH)	Epil 80cm x 120cm x 15cm
DECORAZIONE COLORATA	Sì	PANCALE DOPPIO	No
PROFUMAZIONE	Sì al Talco	ALTEZZA FINITA PANCALE	262 cm
DIAMETRO RTL	12 cm		
NR. STRAPPI A RTL	175		
DIM STRAPPO (LXH)	11,5cm x 9,5cm		

Salento

CARTA IGIENICA 6 ROTOLI



dimensione in cm

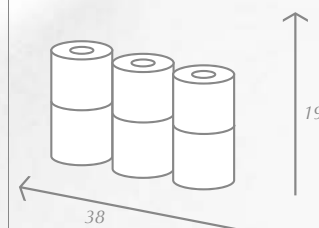

codice prodotto

CI 54

TIPO	IGIENICA	PESO RTL	145 gr
NOME	SALENTO 6 ROTOLI	DIAMETRO ESTERNO ANIMA	4,8 cm
EAN	8009969000542	METRI A RTL	32
QUALITA' CENERI	Pura cellulosa Extra Soft < 1,00%	PESO CONFEZIONE	870 gr
CANDEGGIANTI	Assenti	NR. ROTOLI A CONFEZIONE	6
TIPO CARTA	Goffrata	TIPO IMBALLO	Polietilene
COLORE	Bianco	MANIGLIA	No
GODRONI TENUTA VELI	No	DIM COLLO (LxPxH)	77cm x 64cm x 19cm
GRADO DI BIANCO	85	TIPO COLLO	Sacco Polietilene Microforato
GRAMMATURA	15,5 gr	NR. CONFEZIONI A COLLO	10
NR. VELI	3	NR. COLLI PANCALE	26
DECORAZIONE COLORATA	No	TIPO PANCALE (LxPxH)	Epil 80cm x 120cm x 15cm
PROFUMAZIONE	Sì al Talco	PANCALE DOPPIO	No
DIAMETRO RTL	12,8 cm	ALTEZZA FINITA PANCALE	262 cm
NR. STRAPPI A RTL	280		
DIM STRAPPO (LXH)	11,5cm x 9,5cm		

Cuor di Carta Blu

CARTA IGIENICA 10 ROTOLI



codice prodotto

CI 58



dimensione in cm

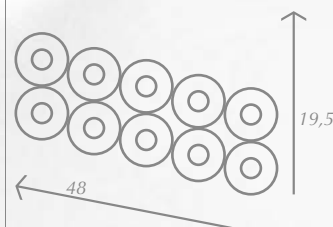

TIPO	IGIENICA	PESO RTL	43 gr
NOME	CUOR BLU 10 ROTOLI	DIAMETRO ESTERNO ANIMA	4,8 cm
EAN	8009969000580	METRI A RTL	11
QUALITA'	Pura cellulosa	PESO CONFEZIONE	430 gr
CENERI	< 1,00%	NR. ROTOLI A CONFEZIONE	10
CANDEGGIANTI	Assenti	TIPO IMBALLO	Polietilene
TIPO CARTA	Goffrata deco ed incollata	MANIGLIA	No
COLORE	Bianco	DIM COLLO (LxPxH)	80cm x 50cm x 28,5cm
GODRONI TENUTA VELI	No	TIPO COLLO	Sacco Polietilene Microforato
GRADO DI BIANCO	85	NR. CONFEZIONI A COLLO	12
GRAMMATURA	16,5 gr	NR. COLLI PANCALE	21
NR. VELI	2	TIPO PANCALE (LxPxH)	Epal 80cm x 120cm x 15cm
DECORAZIONE COLORATA	No	PANCALE DOPPIO	No
PROFUMAZIONE	No	ALTEZZA FINITA PANCALE	244 cm
DIAMETRO RTL	10 cm		
NR. STRAPPI A RTL	100		
DIM STRAPPO (LXH)	11,5cm x 9,5cm		

Cuor di Carta

CARTA IGIENICA 24 ROTOLI



codice prodotto

CI 62

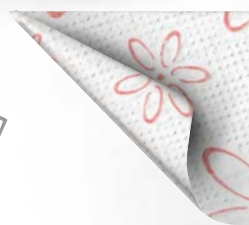

dimensione in cm

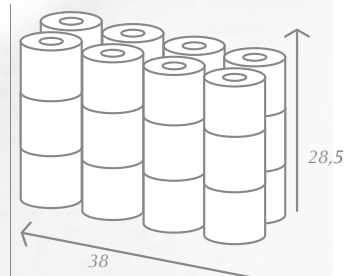

TIPO	IGIENICA	PESO RTL	50 gr
NOME	CUOR DI CARTA 24 ROTOLI	DIAMETRO ESTERNO ANIMA	4,8 cm
EAN	8009969000627	METRI A RTL	13
QUALITA'	Pura cellulosa	PESO CONFEZIONE	1200 gr
CENERI	< 1,00%	NR. ROTOLI A CONFEZIONE	24
CANDEGGIANTI	Assenti	TIPO IMBALLO	Polietilene
TIPO CARTA	Goffrata deco ed incollata	MANIGLIA	Si
COLORE	Bianco	DIM COLLO (LxPxH)	77cm x 59cm x 28,5cm
GODRONI TENUTA VELI	No	TIPO COLLO	Sacco Polietilene Microforato
GRADO DI BIANCO	85	NR. CONFEZIONI A COLLO	6
GRAMMATURA	16,5 gr	NR. COLLI PANCALE	18
NR. VELI	2	TIPO PANCALE (LxPxH)	Epil 80cm x 120cm x 15cm
DECORAZIONE COLORATA	Si	PANCALE DOPPIO	No
PROFUMAZIONE	Si al Talco	ALTEZZA FINITA PANCALE	272 cm
DIAMETRO RTL	10,2 cm		
NR. STRAPPI A RTL	117		
DIM STRAPPO (LXH)	11,5cm x 9,5cm		

Cuor di Carta Blu

CARTA IGIENICA 6 ROTOLI



dimensione in cm

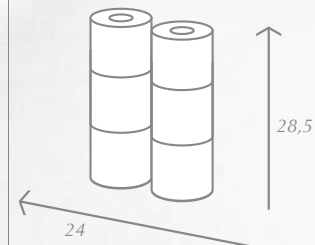

codice prodotto

CI 63

TIPO	IGIENICA	PESO RTL	50 gr
NOME	CUOR BLU 6 ROTOLI	DIAMETRO ESTERNO ANIMA	4,8 cm
EAN	8009969000634	METRI A RTL	15
QUALITA' CENERI	Pura cellulosa < 1,00%	PESO CONFEZIONE	300 gr
CANDEGGIANTI	Assenti	NR. ROTOLI A CONFEZIONE	6
TIPO CARTA	Goffrata deco ed incollata	TIPO IMBALLO	Polietilene
COLORE	Bianco	MANIGLIA	No
GODRONI TENUTA VELI	No	DIM COLLO (LxPxH)	82cm x 72cm x 28,5cm
GRADO DI BIANCO	85	TIPO COLLO	Sacco Polietilene Microforato
GRAMMATURA	16,5 gr	NR. CONFEZIONI A COLLO	21
NR. VELI	2	NR. COLLI PANCALE	18
DECORAZIONE COLORATA	No	TIPO PANCALE (LxPxH)	Epal 80cm x 120cm x 15cm
PROFUMAZIONE	No	PANCALE DOPPIO	No
DIAMETRO RTL	11,8 cm	ALTEZZA FINITA PANCALE	272 cm
NR. STRAPPI A RTL	130		
DIM STRAPPO (LXH)	11,5cm x 9,5cm		

Cuor Elite Maxi

CARTA IGIENICA 4 ROTOLI MAXI



dimensione in cm

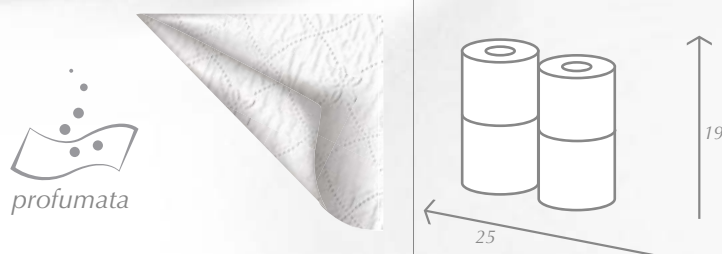

codice prodotto

CI 66

TIPO	IGIENICA	PESO RTL	153 gr
NOME	CUOR ELITE 4 ROTOLI	DIAMETRO ESTERNO ANIMA	4,8 cm
EAN	8009969000665	METRI A RTL	34
QUALITA' CENERI	Pura cellulosa Extra Soft	PESO CONFEZIONE	610 gr
CANDEGGIANTI	< 1,00%	NR. ROTOLI A CONFEZIONE	4
TIPO CARTA	Assenti	TIPO IMBALLO	Polietilene
COLORE	Goffrata	MANIGLIA	No
GODRONI TENUTA VELI	Bianco	DIM COLLO (LxPxH)	78cm x 52cm x 19cm
GRADO DI BIANCO	No	TIPO COLLO	Sacco Polietilene Microforato
GRAMMATURA	85	NR. CONFEZIONI A COLLO	12
NR. VELI	15,5 gr	NR. COLLI PANCALE	31
DECORAZIONE COLORATA	3	TIPO PANCALE (LxPxH)	Epil 80cm x 120cm x 15cm
PROFUMAZIONE	No	PANCALE DOPPIO	No
DIAMETRO RTL	Sì al Talco	ALTEZZA FINITA PANCALE	262 cm
NR. STRAPPI A RTL	13 cm		
DIM STRAPPO (LXH)	300		
	11,5cm x 9,5cm		

Cuor di Carta Elite

CARTA IGIENICA 4 ROTOLI



dimensione in cm

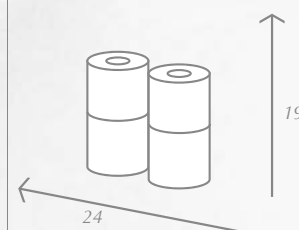

codice prodotto

CI 67

TIPO	IGIENICA	PESO RTL	113 gr
NOME	CUOR ELITE	DIAMETRO ESTERNO ANIMA	4,8 cm
EAN	8009969000672	METRI A RTL	24
QUALITA' CENERI	Pura cellulosa < 1,00%	PESO CONFEZIONE	450 gr
CANDEGGIANTI	Assenti	NR. ROTOLI A CONFEZIONE	4
TIPO CARTA	Goffrata	TIPO IMBALLO	Polietilene
COLORE	Bianco	MANIGLIA	No
GODRONI TENUTA VELI	Si	DIM COLLO (LxPxH)	72cm x 68cm x 19cm
GRADO DI BIANCO	85	TIPO COLLO	Sacco Polietilene Microforato
GRAMMATURA	15,5 gr	NR. CONFEZIONI A COLLO	18
NR. VELI	3	NR. COLLI PANCALE	26
DECORAZIONE COLORATA	No	TIPO PANCALE (LxPxH)	Epal 80cm x 120cm x 15cm
PROFUMAZIONE	Si al talco	PANCALE DOPPIO	No
DIAMETRO RTL	12 cm	ALTEZZA FINITA PANCALE	262 cm
NR. STRAPPI A RTL	210		
DIM STRAPPO (LXH)	11,5cm x 9,5cm		

Cuor di Carta Elite

CARTA IGIENICA 8 ROTOLI



dimensione in cm

codice prodotto

CI 68

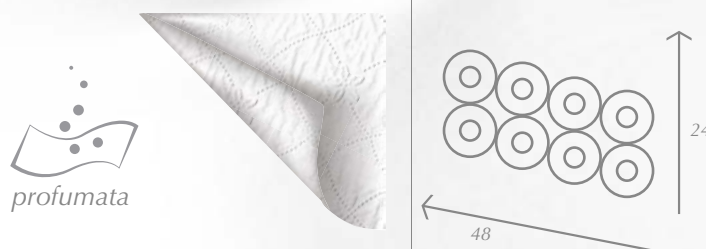

TIPO	IGIENICA	PESO RTL	115 gr
NOME	CUOR ELITE 8 ROTOLI	DIAMETRO ESTERNO ANIMA	4,8 cm
EAN	8009969000689	METRI A RTL	25
QUALITA' CENERI	Pura cellulosa Extra Soft	PESO CONFEZIONE	920 gr
CANDEGGIANTI	< 1,00%	NR. ROTOLI A CONFEZIONE	8
TIPO CARTA	Assenti	TIPO IMBALLO	Polietilene
COLORE	Goffrata	MANIGLIA	Si
GODRONI TENUTA VELI	Bianco	DIM COLLO (LxPxH)	50cm x 75cm x 28,5cm
GRADO DI BIANCO	No	TIPO COLLO	Sacco Polietilene Microforato
GRAMMATURA	85	NR. CONFEZIONI A COLLO	09
NR. VELI	15,5 gr		
	3		
DECORAZIONE COLORATA	No	NR. COLLI PANCALE	21
PROFUMAZIONE	Si al Talco	TIPO PANCALE (LxPxH)	Epal 80cm x 120cm x 15cm
DIAMETRO RTL	12.5 cm	PANCALE DOPPIO	No
NR. STRAPPI A RTL	220	ALTEZZA FINITA PANCALE	244 cm
DIM STRAPPO (LXH)	11,5cm x 9,5cm		

Cuor Elite

CARTA IGIENICA 12 ROTOLI



dimensione in cm

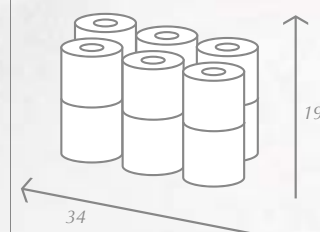

codice prodotto

CI 73

TIPO	IGIENICA	PESO RTL	83 gr
NOME	CUOR ELITE 12 ROTOLI	DIAMETRO ESTERNO ANIMA	4,8 cm
EAN	8009969000733	METRI A RTL	18
QUALITA' CENERI	Pura cellulosa < 1,00%	PESO CONFEZIONE	1000 gr
CANDEGGIANTI	Assenti	NR. ROTOLI A CONFEZIONE	12
TIPO CARTA	Goffrata	TIPO IMBALLO	Polietilene
COLORE	Bianco	MANIGLIA	Si
GODRONI TENUTA VELI	No	DIM COLLO (LxPxH)	69cm x 34cm x 19cm
GRADO DI BIANCO	85	TIPO COLLO	Sacco Polietilene Microforato
GRAMMATURA	15,5 gr	NR. CONFEZIONI A COLLO	3
NR. VELI	3	NR. COLLI PANCALE	47
DECORAZIONE COLORATA	No	TIPO PANCALE (LxPxH)	Epil 80cm x 120cm x 15cm
PROFUMAZIONE	No	PANCALE DOPPIO	No
DIAMETRO RTL	12 cm	ALTEZZA FINITA PANCALE	262 cm
NR. STRAPPI A RTL	155		
DIM STRAPPO (LXH)	11,5cm x 9,5cm		

Cuor di Carta Elite

CARTA IGIENICA 6 MAXI ROTOLI



codice prodotto

CI 74

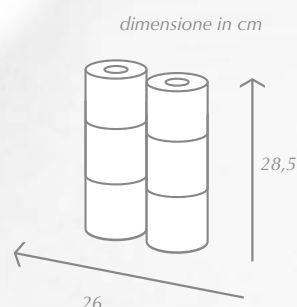

TIPO	IGIENICA	PESO RTL	158 gr
NOME	CUOR di CARTA 6 ROTOLI	DIAMETRO ESTERNO ANIMA	4,8 cm
EAN	8009969000740	METRI A RTL	34
QUALITA' CENERI	Pura cellulosa < 1,00%	PESO CONFEZIONE	950 gr
CANDEGGIANTI	Assenti	NR. ROTOLI A CONFEZIONE	6
TIPO CARTA	Goffrata	TIPO IMBALLO	Polietilene
COLORE	Bianco	MANIGLIA	No
GODRONI TENUTA VELI	No	DIM COLLO (LxPxH)	39cm x 78cm x 28,5cm
GRADO DI BIANCO	85	TIPO COLLO	Sacco Polietilene Microforato
GRAMMATURA	15,5 gr	NR. CONFEZIONI A COLLO	9
NR. VELI	3	NR. COLLI PANCALE	27
DECORAZIONE COLORATA	No	TIPO PANCALE (LxPxH)	Epal 80cm x 120cm x 15cm
PROFUMAZIONE	No	PANCALE DOPPIO	No
DIAMETRO RTL	13 cm	ALTEZZA FINITA PANCALE	272 cm
NR. STRAPPI A RTL	295		
DIM STRAPPO (LXH)	11,5cm x 9,5cm		

Cuor Elite Jumbo

CARTA IGIENICA 4 ROTOLI



codice prodotto

CI 75

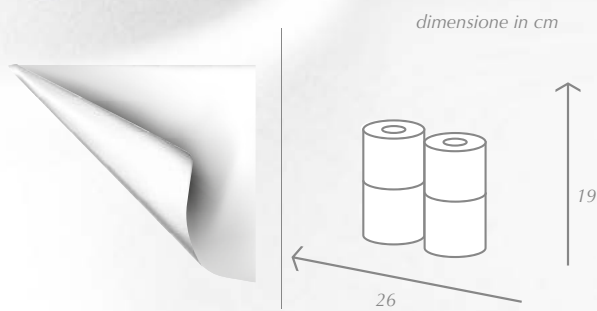

TIPO	IGIENICA	PESO RTL	195 gr
NOME	CUOR ELITE JUMBO	DIAMETRO ESTERNO ANIMA	4,8 cm
EAN	8009969000757	METRI A RTL	43
QUALITA' CENERI	Pura cellulosa extra soft liscia < 1,00%	PESO CONFEZIONE	780 gr
CANDEGGIANTI	Assenti	NR. ROTOLI A CONFEZIONE	4
TIPO CARTA	Liscia	TIPO IMBALLO	Polietilene
COLORE	Bianco	MANIGLIA	No
GODRONI TENUTA VELI	Si	DIM COLLO (LxPxH)	78cm x 52cm x 19cm
GRADO DI BIANCO	85	TIPO COLLO	Sacco Polietilene Microforato
GRAMMATURA	15,5 gr	NR. CONFEZIONI A COLLO	12
NR. VELI	3	NR. COLLI PANCALE	31
DECORAZIONE COLORATA	No	TIPO PANCALE (LxPxH)	Epal 80cm x 120cm x 15cm
PROFUMAZIONE	No	PANCALE DOPPIO	No
DIAMETRO RTL	13 cm	ALTEZZA FINITA PANCALE	262 cm
NR. STRAPPI A RTL	370		
DIM STRAPPO (LXH)	11,5cm x 9,5cm		

Cuor di Carta Elite

CARTA IGIENICA 6 ROTOLI

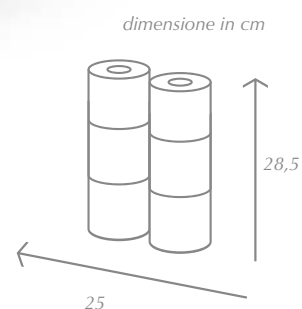

codice prodotto

CI 76

TIPO	IGIENICA	PESO RTL	100 gr
NOME	CUOR ELITE 6 ROTOLI	DIAMETRO ESTERNO ANIMA	4,8 cm
EAN	8009969000764	METRI A RTL	22
QUALITA' CENERI	Pura cellulosa < 1,00%	PESO CONFEZIONE	600 gr
CANDEGGIANTI	Assenti	NR. ROTOLI A CONFEZIONE	6
TIPO CARTA	Goffrata	TIPO IMBALLO	Polietilene
COLORE	Bianco	MANIGLIA	Si
GODRONI TENUTA VELI	No	DIM COLLO (LxPxH)	25cm x 50cm x 28,5cm
GRADO DI BIANCO	85	TIPO COLLO	Sacco Polietilene Microforato
GRAMMATURA	15,5 gr	NR. CONFEZIONI A COLLO	12
NR. VELI	3	NR. COLLI PANCALE	21
DECORAZIONE COLORATA	No	TIPO PANCALE (LxPxH)	Epal 80cm x 120cm x 15cm
PROFUMAZIONE	No	PANCALE DOPPIO	No
DIAMETRO RTL	12,5 cm	ALTEZZA FINITA PANCALE	243 cm
NR. STRAPPI A RTL	190		
DIM STRAPPO (LXH)	11,5cm x 9,5cm		

Cuor di Carta

CARTA IGIENICA 8 ROTOLI



dimensione in cm

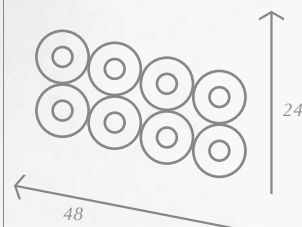

codice prodotto

CI 77

TIPO	IGIENICA	PESO RTL	88 gr
NOME	CUOR DI CARTA 8 ROTOLI	DIAMETRO ESTERNO ANIMA	4,8 cm
EAN	8009969000771	METRI A RTL	19
QUALITA' CENERI	Pura cellulosa Extra Soft < 1,00%	PESO CONFEZIONE	700 gr
CANDEGGIANTI	Assenti	NR. ROTOLI A CONFEZIONE	8
TIPO CARTA	Goffrata	TIPO IMBALLO	Polietilene
COLORE	Bianco	MANIGLIA	No
GODRONI TENUTA VELI	No	DIM COLLO (LxPxH)	50cm x 75cm x 28,5cm
GRADO DI BIANCO	85	TIPO COLLO	Sacco Polietilene Microforato
GRAMMATURA	15,5 gr	NR. CONFEZIONI A COLLO	09
NR. VELI	3	NR. COLLI PANCALE	21
DECORAZIONE COLORATA	No	TIPO PANCALE (LxPxH)	Epal 80cm x 120cm x 15cm
PROFUMAZIONE	No	PANCALE DOPPIO	No
DIAMETRO RTL	12.5 cm	ALTEZZA FINITA PANCALE	244 cm
NR. STRAPPI A RTL	160		
DIM STRAPPO (LXH)	11,5cm x 9,5cm		

TOVAGLIOLI ○



Salento

TOVAGLIOLI A BUSTA MAXI SACCO

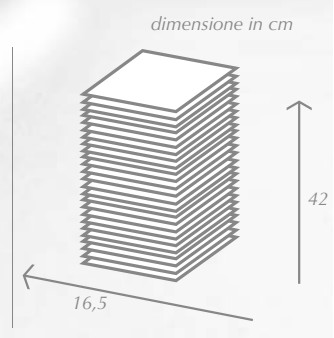

codice prodotto
TOV 131

TIPO NOME EAN	TOVAGLIOLI BUSTA SALENTO MAXI SACCO 8009969001310	TIPO PIEGA TOVAGLIOLO DIM . TOVAGLIOLO PESO TOVAGLIOLO	Piega ad 1/4 29,5cm x 33cm 1,71 gr
QUALITA' CENERI CANDEGGIANTI TIPO CARTA COLORE	Pura cellulosa < 1,00% Assenti Goffrata a nido d'ape Bianco	PESO CONFEZIONE NR. PEZZI A CONFEZIONE TIPOLOGIA CONFEZIONE TIPO IMBALLO	350 gr 205 Sacco con twist di chiusura Polietilene
GRADO DI BIANCO GRAMMATURA IDON. CONT. ALIMENTARE NR. VELI	85 20,5 gr Sì 1	DIM COLLO (LxPxH) TIPO COLLO NR. CONFEZIONI A COLLO	79cm x 35cm x 45cm Cartone 10
DECORAZIONE COLORATA PROFUMAZIONE	Sì ad 1 colore No	NR. COLLI PANCALE TIPO PANCALE (LxPxH) PANCALE DOPPIO ALTEZZA FINITA PANCALE	18 Epal 80cm x 120cm x 15cm No 274 cm

Cuor di Carta

TOVAGLIOLI DOPPIO VELO



dimensione in cm

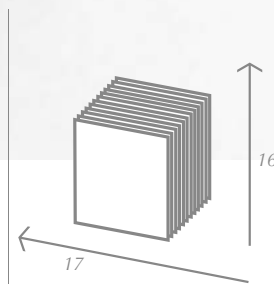
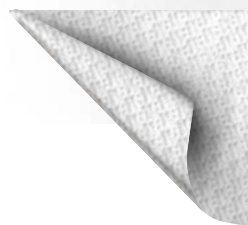

codice prodotto

TOV 132

TIPO NOME EAN	TOVAGLIOLI CUOR DI CARTA 8009969001327	TIPO PIEGA TOVAGLIOLO DIM . TOVAGLIOLO PESO TOVAGLIOLO	Piega ad 1/4 30 cm x 33cm 3,50 gr
QUALITA' CENERI CANDEGGIANTI	Pura cellulosa < 1,00% Assenti	PESO CONFEZIONE NR. PEZZI A CONFEZIONE TIPOLOGIA CONFEZIONE	140 gr 40 Pacco a fila singola
TIPO CARTA COLORE	Goffrata a riquadro Bianco	TIPO IMBALLO	Polipropilene
GRADO DI BIANCO GRAMMATURA	85 17 gr	DIM COLLO (LxPxH)	76cm x 30cm x 33cm
IDON. CONT. ALIMENTARE NR. VELI	Sì 2	TIPO COLLO NR. CONFEZIONI A COLLO	Cartone 60
DECORAZIONE COLORATA PROFUMAZIONE	No No	NR. COLLI PANCALE TIPO PANCALE (LxPxH) PANCALE DOPPIO ALTEZZA FINITA PANCALE	28 Epal 80cm x 120cm x 15cm No 251 cm

Cuor di Carta Blu

TOVAGLIOLI PACCO DOPPIO 1 VELO



dimensione in cm

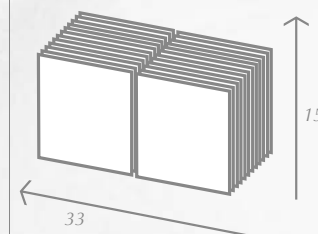

codice prodotto

TOV 137

TIPO NOME EAN	TOVAGLIOLI PACCO CUOR di CARTA BLU 8009969001372	TIPO PIEGA TOVAGLIOLO DIM . TOVAGLIOLO PESO TOVAGLIOLO	Piega ad 1/4 29,5 cm x 33cm 1,64 gr
QUALITA' CENERI CANDEGGIANTI TIPO CARTA COLORE	Pura cellulosa < 1,00% Assenti Goffrata a nido d'ape Bianco	PESO CONFEZIONE NR. PEZZI A CONFEZIONE TIPOLOGIA CONFEZIONE TIPO IMBALLO	180 gr 110 Pacco doppio Polipropilene
GRADO DI BIANCO GRAMMATURA IDON. CONT. ALIMENTARE NR. VELI	85 18,5 gr Sì 1	DIM COLLO (LxPxH) TIPO COLLO NR. CONFEZIONI A COLLO	59cm x 39cm x 33cm Cartone 12
DECORAZIONE COLORATA PROFUMAZIONE	No No	NR. COLLI PANCALE TIPO PANCALE (LxPxH) PANCALE DOPPIO ALTEZZA FINITA PANCALE	28 Epal 80cm x 120cm x 15cm No 251 cm

Cuor Blu

TOVAGLIOLI MAXI SACCO



codice prodotto

TOV 138

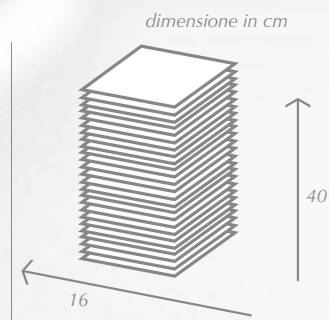

TIPO NOME EAN	TOVAGLIOLI BUSTA CUOR BLU MAXI SACCO 8009969001389	TIPO PIEGA TOVAGLIOLO DIM . TOVAGLIOLO PESO TOVAGLIOLO	Piega ad 1/4 27,5cm x 33cm 1,61 gr
QUALITA' CENERI CANDEGGIANTI TIPO CARTA COLORE	Pura cellulosa < 1,00% Assenti Goffrata a nido d'ape Bianco	PESO CONFEZIONE NR. PEZZI A CONFEZIONE TIPOLOGIA CONFEZIONE TIPO IMBALLO	250 gr 155 Sacco con twist di chiusura Polietilene
GRADO DI BIANCO GRAMMATURA IDON. CONT. ALIMENTARE NR. VELI	85 18,5 gr Sì 1	DIM COLLO (LxPxH) TIPO COLLO NR. CONFEZIONI A COLLO	80cm x 60cm x 42cm Cartone 21
DECORAZIONE COLORATA PROFUMAZIONE	No No	NR. COLLI PANCALE TIPO PANCALE (LxPxH) PANCALE DOPPIO ALTEZZA FINITA PANCALE	12 Epal 80cm x 120cm x 15cm No 268 cm

Cuor di Carta

TOVAGLIOLI MAXI PACCO 1 VELO



codice prodotto

TOV 140

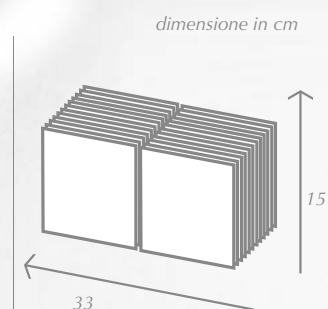

TIPO NOME EAN	TOVAGLIOLI PACCO CUOR DI CARTA MAXI PACCO 8009969001402	TIPO PIEGA TOVAGLIOLO DIM . TOVAGLIOLO PESO TOVAGLIOLO	Piega ad 1/4 29,5cm x 33cm 1,66 gr
QUALITA' CENERI CANDEGGIANTI TIPO CARTA COLORE	Pura cellulosa < 1,00% Assenti Goffrata a nido d'ape Bianco	PESO CONFEZIONE NR. PEZZI A CONFEZIONE TIPOLOGIA CONFEZIONE TIPO IMBALLO	230 gr 140 Pacco doppio Polietilene
GRADO DI BIANCO GRAMMATURA IDON. CONT. ALIMENTARE NR. VELI	85 20,5 gr Sì 1	DIM COLLO (LxPxH) TIPO COLLO NR. CONFEZIONI A COLLO	73cm x 30cm x 45cm Cartone 10
DECORAZIONE COLORATA PROFUMAZIONE	No No	NR. COLLI PANCALE TIPO PANCALE (LxPxH) PANCALE DOPPIO ALTEZZA FINITA PANCALE	28 Epal 80cm x 120cm x 15cm No 251 cm

Cuor di Carta

TOVAGLIOLI MAXI DOPPIO VELO



dimensione in cm

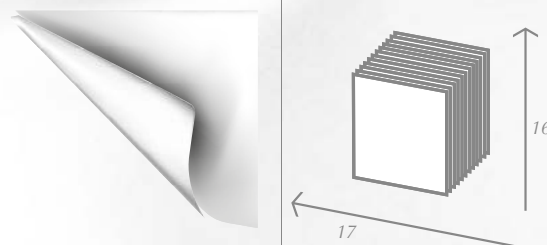

codice prodotto

TOV 141

TIPO NOME EAN	TOVAGLIOLI PACCO CUOR DI CARTA MAXI 8009969001419	TIPO PIEGA TOVAGLIOLO DIM . TOVAGLIOLO PESO TOVAGLIOLO	Piega ad 1/4 30cm x 33cm 3,34 gr
QUALITA' CENERI CANDEGGIANTI TIPO CARTA COLORE	Pura cellulosa < 1,00% Assenti Goffrata a riquadro Bianco	PESO CONFEZIONE NR. PEZZI A CONFEZIONE TIPOLOGIA CONFEZIONE TIPO IMBALLO	300 gr 90 Pacco a fila singola Polietilene
GRADO DI BIANCO GRAMMATURA IDON. CONT. ALIMENTARE NR. VELI	85 17 gr Sì 2	DIM COLLO (LxPxH) TIPO COLLO NR. CONFEZIONI A COLLO	76cm x 30cm x 33cm Cartone 30
DECORAZIONE COLORATA PROFUMAZIONE	No No	NR. COLLI PANCALE TIPO PANCALE (LxPxH) PANCALE DOPPIO ALTEZZA FINITA PANCALE	28 Epal 80cm x 120cm x 15cm No 251 cm

Cuor Elite

TOVAGLIOLI DOPPIO VELO PUNTA PUNTA



codice prodotto

TOV 142



dimensione in cm

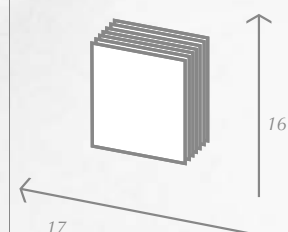

TIPO NOME EAN	TOVAGLIOLI PACCO CUOR DI CARTA ELITE 8009969001426	TIPO PIEGA TOVAGLIOLO DIM. TOVAGLIOLO PESO TOVAGLIOLO	Piega ad 1/4 30cm x 33cm 3,34 gr
QUALITA' CENERI CANDEGGIANTI TIPO CARTA COLORE	Pura cellulosa < 1,00% Assenti Goffrata deco e incollata Bianco	PESO CONFEZIONE NR. PEZZI A CONFEZIONE TIPOLOGIA CONFEZIONE TIPO IMBALLO	100 gr 30 Pacco a fila singola Polietilene
GRADO DI BIANCO GRAMMATURA IDON. CONT. ALIMENTARE NR. VELI	85 17 gr Sì 2	DIM COLLO (LxPxH) TIPO COLLO NR. CONFEZIONI A COLLO	60cm x 39cm x 33cm Cartone 48
DECORAZIONE COLORATA PROFUMAZIONE	No No	NR. COLLI PANCALE TIPO PANCALE (LxPxH) PANCALE DOPPIO ALTEZZA FINITA PANCALE	28 Epal 80cm x 120cm x 15cm No 251 cm

Cuor Elite

TOVAGLIOLI DOPPIO VELO PUNTA PUNTA



codice prodotto

TOV 143



dimensione in cm

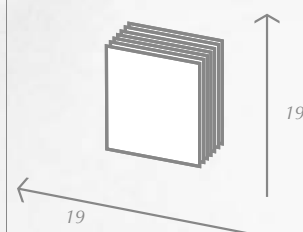

TIPO NOME EAN	TOV. DOPPIO VELO CUOR ELITE 8009969001433	TIPO PIEGA TOVAGLIOLO DIM. TOVAGLIOLO PESO TOVAGLIOLO	Piega ad 1/4 37cm x 38cm 4,80 gr
QUALITA' CENERI CANDEGGIANTI TIPO CARTA COLORE	Pura cellulosa < 1,00% Assenti Goffrata deco e incollata Bianco	PESO CONFEZIONE NR. PEZZI A CONFEZIONE TIPOLOGIA CONFEZIONE TIPO IMBALLO	150 gr 30 Pacco a fila singola Polietilene
GRADO DI BIANCO GRAMMATURA IDON. CONT. ALIMENTARE NR. VELI	85 17 gr Sì 2	DIM COLLO (LxPxH) TIPO COLLO NR. CONFEZIONI A COLLO	75cm x 39cm x 38cm Cartone 48
DECORAZIONE COLORATA PROFUMAZIONE	No No	NR. COLLI PANCALE TIPO PANCALE (LxPxH) PANCALE DOPPIO ALTEZZA FINITA PANCALE	18 Epal 80cm x 120cm x 15cm No 247 cm

Cuor Elite

TOVAGLIOLI MAXI PACCO 1 VELO



dimensione in cm

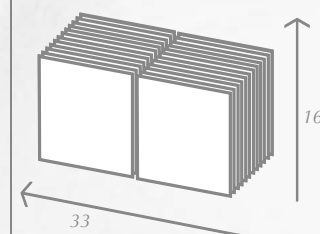

codice prodotto

TOV 146

TIPO NOME EAN	TOVAGLIOLI MAXI PACCO TOVAGLIOLI CUOR ELITE 8009969001464	TIPO PIEGA TOVAGLIOLO DIM . TOVAGLIOLO PESO TOVAGLIOLO	Piega ad 1/4 33cm x 33cm 1,83 gr
QUALITA' CENERI CANDEGGIANTI TIPO CARTA COLORE	Pura cellulosa < 1,00% Assenti Goffrata a nido d'ape Bianco	PESO CONFEZIONE NR. PEZZI A CONFEZIONE TIPOLOGIA CONFEZIONE TIPO IMBALLO	330 gr 180 Pacco doppio Polietilene
GRADO DI BIANCO GRAMMATURA IDON. CONT. ALIMENTARE NR. VELI	85 20,5 gr Sì 1	DIM COLLO (LxPxH) TIPO COLLO NR. CONFEZIONI A COLLO	83cm x 33cm x 50cm Cartone 15
DECORAZIONE COLORATA PROFUMAZIONE	No No	NR. COLLI PANCALE TIPO PANCALE (LxPxH) PANCALE DOPPIO ALTEZZA FINITA PANCALE	17 Epal 80cm x 120cm x 15cm No 263 cm

Cuor Color

TOVAGLIOLI

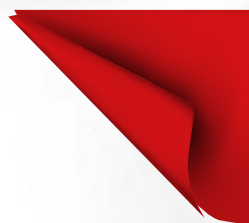

dimensione in cm

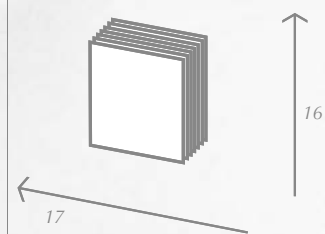

codice prodotto

TOV 144

TIPO NOME EAN	TOVAGLIOLI CUOR COLOR 8009969001440	TIPO PIEGA TOVAGLIOLO DIM . TOVAGLIOLO PESO TOVAGLIOLO	Piega ad 1/4 30cm x 33cm 3,34 gr
QUALITA' CENERI CANDEGGIANTI TIPO CARTA COLORE	Pura cellulosa < 1,00% Assenti Goffrata deco e incollata Rosso	PESO CONFEZIONE NR. PEZZI A CONFEZIONE TIPOLOGIA CONFEZIONE TIPO IMBALLO	100 gr 30 Pacco a fila singola Polietilene
GRADO DI BIANCO GRAMMATURA IDON. CONT. ALIMENTARE NR. VELI	85 17 gr Sì 2	DIM COLLO (LxPxH) TIPO COLLO NR. CONFEZIONI A COLLO	60cm x 39cm x 33cm Cartone 48
DECORAZIONE COLORATA PROFUMAZIONE	No No	NR. COLLI PANCALE TIPO PANCALE (LxPxH) PANCALE DOPPIO ALTEZZA FINITA PANCALE	28 Epal 80cm x 120cm x 15cm No 251 cm

Cuor di Carta

TOVAGLIOLI PACCO DOPPIO 1 VELO ROSSO



dimensione in cm

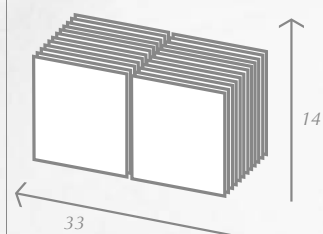
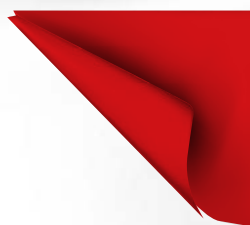

codice prodotto

TOV 134R

TIPO NOME EAN	TOVAGLIOLI PACCO Tov. Cuor di Carta rosso 8009969001341	TIPO PIEGA TOVAGLIOLO DIM . TOVAGLIOLO PESO TOVAGLIOLO	Piega ad 1/4 27,5cm x 33cm 2,0 gr
QUALITA' CENERI CANDEGGIANTI TIPO CARTA COLORE	Pura cellulosa < 1,00% Assenti Goffrata a nido d'ape Rosso	PESO CONFEZIONE NR. PEZZI A CONFEZIONE TIPOLOGIA CONFEZIONE TIPO IMBALLO	220 gr 110 Pacco doppio Polietilene
GRADO DI BIANCO GRAMMATURA IDON. CONT. ALIMENTARE NR. VELI	85 20 gr Sì 1	DIM COLLO (LxPxH) TIPO COLLO NR. CONFEZIONI A COLLO	59cm x 39cm x 33cm Cartone 12
DECORAZIONE COLORATA PROFUMAZIONE	No No	NR. COLLI PANCALE TIPO PANCALE (LxPxH) PANCALE DOPPIO ALTEZZA FINITA PANCALE	28 Epal 80cm x 120cm x 15cm No 251 cm

Cuor Professional

TOVAGLIOLI



codice prodotto

TOV 147

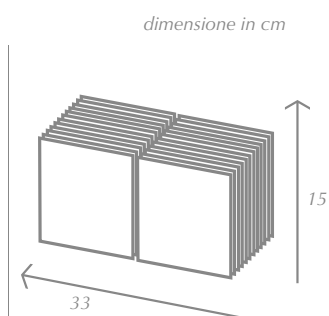

TIPO NOME EAN	TOVAGLIOLI CUOR PROFESSIONAL 8009969001471	TIPO PIEGA TOVAGLIOLO DIM . TOVAGLIOLO PESO TOVAGLIOLO	Piega ad 1/4 30cm x 33cm 1,60 gr
QUALITA' CENERI CANDEGGIANTI TIPO CARTA COLORE	Pura cellulosa < 1,00% Assenti Goffrata a semi di lino Bianco	PESO CONFEZIONE NR. PEZZI A CONFEZIONE TIPOLOGIA CONFEZIONE TIPO IMBALLO	800 gr 500 Pacco doppio Polietilene
GRADO DI BIANCO GRAMMATURA IDON. CONT. ALIMENTARE NR. VELI	85 20,5 gr Sì 1	DIM COLLO (LxPxH) TIPO COLLO NR. CONFEZIONI A COLLO	80cm x 30cm x 34cm Cartone 14
DECORAZIONE COLORATA PROFUMAZIONE	No No	NR. COLLI PANCALE TIPO PANCALE (LxPxH) PANCALE DOPPIO ALTEZZA FINITA PANCALE	28 Epal 80cm x 120cm x 15cm No 250 cm

ASCIUGATUTTO

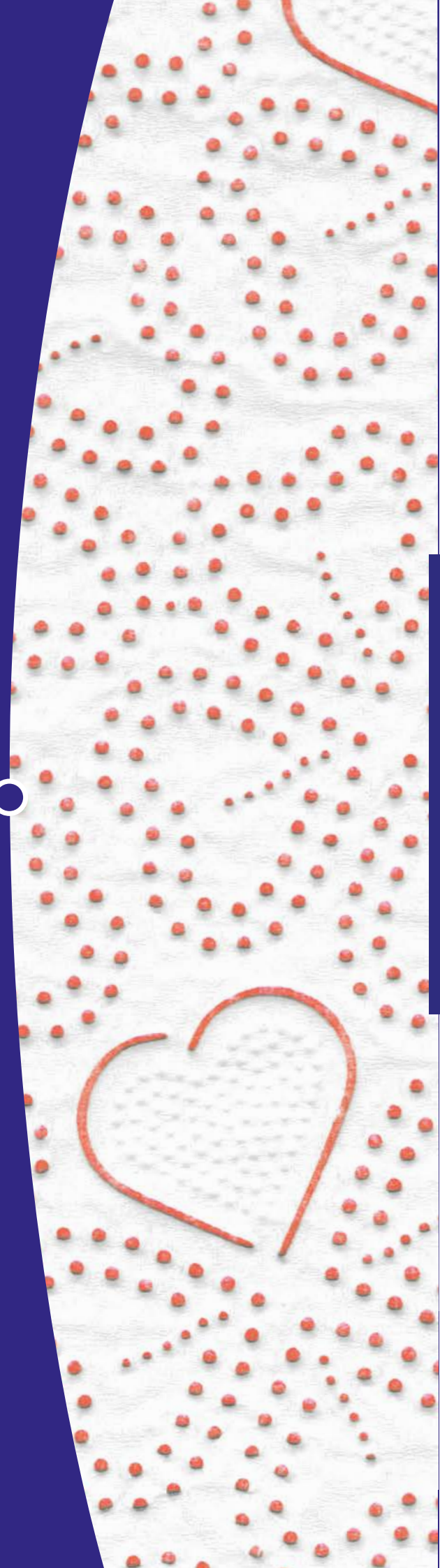

Cuor Elite

ASCIUGATUTTO 1 ROTOLO

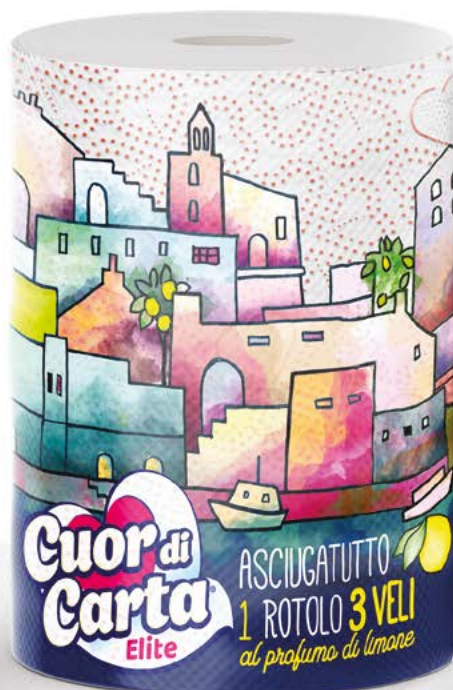

codice prodotto

ASC 10



profumata



dimensione in cm

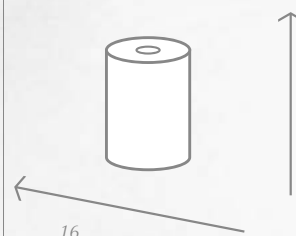

TIPO	ASCIUGATUTTO	DIM STRAPPO (LXH)	23cm x 22cm
NOME	CUOR ELITE 1 ROTOLO	PESO RTL	260 gr
EAN	8009969004106	DIAMETRO ESTERNO ANIMA	4,8 cm
		METRI A RTL	21,5
QUALITA'	Pura cellulosa umido resistente	PESO CONFEZIONE	260 gr
CENERI	< 1,00%	NR. ROTOLI A CONFEZIONE	1
CANDEGGIANTI	Assenti	TIPO IMBALLO	Polietilene
TIPO CARTA	Goffrata deco ed incollata	MANIGLIA	No
COLORE	Bianco	DIM COLLO (LxPxH)	78cm x 62cm x 22cm
GODRONI TENUTA VELI	No	TIPO COLLO	Sacco Polietilene Microforato
GRADO DI BIANCO	85	NR. CONFEZIONI A COLLO	20
GRAMMATURA	22,5 gr	NR. COLLI PANCALE	22
IDON. CONT. ALIMENTARE	Sì	TIPO PANCALE (LxPxH)	Epil 80cm x 120cm x 15cm
NR. VELI	2	PANCALE DOPPIO	No
DECORAZIONE COLORATA	Sì	ALTEZZA FINITA PANCALE	257 cm
PROFUMAZIONE	Sì al limone		
DIAMETRO RTL	15,8 cm		
NR. STRAPPI A RTL	94		

Salento

ASCIUGATUTTO 1 ROTOLO



dimensione in cm

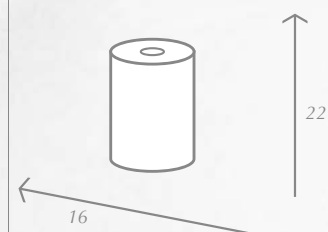

codice prodotto

ASC 11

TIPO	ASCIUGATUTTO	DIM STRAPPO (LXH)	23cm x 22cm
NOME	SALENTO 1 ROTOLO	PESO RTL	340 gr
EAN	8009969004113	DIAMETRO ESTERNO ANIMA	4,8 cm
		METRI A RTL	34
QUALITA' CENERI	Pura cellulosa umido resistente < 1,00%	PESO CONFEZIONE	340 gr
CANDEGGIANTI	Assenti	NR. ROTOLI A CONFEZIONE	1
TIPO CARTA	Goffrata deco ed incollata	TIPO IMBALLO	Polietilene
COLORE	Bianco	MANIGLIA	No
GODRONI TENUTA VELI	No	DIM COLLO (LxPxH)	80cm x 64cm x 22cm
GRADO DI BIANCO	85	TIPO COLLO	Sacco Polietilene Microforato
GRAMMATURA	22,5 gr	NR. CONFEZIONI A COLLO	20
IDON. CONT. ALIMENTARE	Sì		
NR. VELI	2	NR. COLLI PANCALE	22
DECORAZIONE COLORATA	No	TIPO PANCALE (LxPxH)	Epal 80cm x 120cm x 15cm
PROFUMAZIONE	No	PANCALE DOPPIO	No
DIAMETRO RTL	16 cm	ALTEZZA FINITA PANCALE	257 cm
NR. STRAPPI A RTL	148		

Cuor di Carta

ASCIUGATUTTO 2 ROTOLI



codice prodotto

ASC 13

dimensione in cm

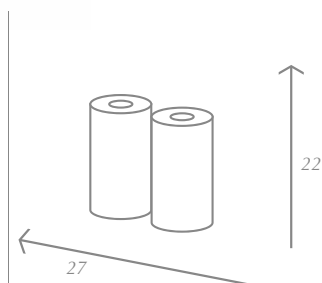

TIPO	ASCIUGATUTTO	DIM STRAPPO (LXH)	23cm x 22cm
NOME	CUOR DI CARTA 2 ROTOLI	PESO RTL	155 gr
EAN	8009969004137	DIAMETRO ESTERNO ANIMA	4,8 cm
		METRI A RTL	15
QUALITA'	Pura cellulosa umido resistente	PESO CONFEZIONE	310 gr
CENERI	< 1,00%	NR. ROTOLI A CONFEZIONE	2
CANDEGGIANTI	Assenti	TIPO IMBALLO	Polietilene
TIPO CARTA	Goffrata deco ed incollata	MANIGLIA	No
COLORE	Bianco	DIM COLLO (LxPxH)	81cm x 55cm x 22cm
GODRONI TENUTA VELI	No	TIPO COLLO	Sacco Polietilene Microforato
GRADO DI BIANCO	85	NR. CONFEZIONI A COLLO	12
GRAMMATURA	22,5 gr	NR. COLLI PANCALE	27
IDON. CONT. ALIMENTARE	Sì	TIPO PANCALE (LxPxH)	Epil 80cm x 120cm x 15cm
NR. VELI	2	PANCALE DOPPIO	No
DECORAZIONE COLORATA	No	ALTEZZA FINITA PANCALE	257 cm
PROFUMAZIONE	No		
DIAMETRO RTL	13,8 cm		
NR. STRAPPI A RTL	62		

Cuor di Carta

ASCIUGATUTTO 3 ROTOLI



dimensione in cm

codice prodotto

ASC 14

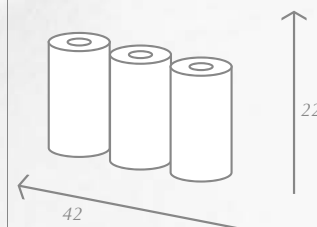

TIPO	ASCIUGATUTTO	DIM STRAPPO (LXH)	23cm x 22cm
NOME	CUOR DI CARTA 3 ROTOLI	PESO RTL	190 gr
EAN	8009969004144	DIAMETRO ESTERNO ANIMA	4,8 cm
		METRI A RTL	18
QUALITA'	Pura cellulosa umido resistente	PESO CONFEZIONE	570 gr
CENERI	< 1,00%	NR. ROTOLI A CONFEZIONE	3
CANDEGGIANTI	Assenti	TIPO IMBALLO	Polietilene
TIPO CARTA	Goffrata deco ed incollata	MANIGLIA	Sì
COLORE	Bianco	DIM COLLO (LxPxH)	84cm x 41cm x 22cm
GODRONI TENUTA VELI	No	TIPO COLLO	Sacco Polietilene Microforato
GRADO DI BIANCO	85	NR. CONFEZIONI A COLLO	6
GRAMMATURA	22,5 gr	NR. COLLI PANCALE	33
IDON. CONT. ALIMENTARE	Sì	TIPO PANCALE (LxPxH)	Epal 80cm x 120cm x 15cm
NR. VELI	3	PANCALE DOPPIO	No
DECORAZIONE COLORATA	Sì	ALTEZZA FINITA PANCALE	257 cm
PROFUMAZIONE	Sì al limone		
DIAMETRO RTL	13,8 cm		
NR. STRAPPI A RTL	78		

Cuor di Carta Blu

ASCIUGATUTTO 4 ROTOLI



dimensione in cm

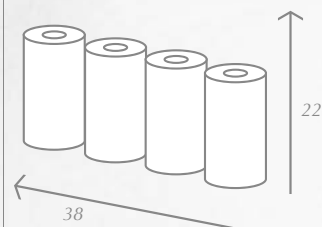

codice prodotto

ASC 15

TIPO	ASCIUGATUTTO	DIM STRAPPO (LXH)	23cm x 22cm
NOME	CUOR BLU 4 ROTOLI	PESO RTL	100 gr
EAN	8009969004151	DIAMETRO ESTERNO ANIMA	4,8 cm
		METRI A RTL	10
QUALITA'	Pura cellulosa umido resistente	PESO CONFEZIONE	400 gr
CENERI	< 1,00%	NR. ROTOLI A CONFEZIONE	4
CANDEGGIANTI	Assenti	TIPO IMBALLO	Polietilene
TIPO CARTA	Goffrata deco ed incollata	MANIGLIA	No
COLORE	Bianco	DIM COLLO (LxPxH)	82cm x 64cm x 22cm
GODRONI TENUTA VELI	No	TIPO COLLO	Sacco Polietilene Microforato
GRADO DI BIANCO	85	NR. CONFEZIONI A COLLO	12
GRAMMATURA	22,5 gr		
IDON. CONT. ALIMENTARE	Sì		
NR. VELI	2		
DECORAZIONE COLORATA	Sì	NR. COLLI PANCALE	22
PROFUMAZIONE	No	TIPO PANCALE (LxPxH)	Epal 80cm x 120cm x 15cm
DIAMETRO RTL	10,3 cm	PANCALE DOPPIO	No
NR. STRAPPI A RTL	40	ALTEZZA FINITA PANCALE	257 cm

Cuor di Carta Blu

ASCIUGATUTTO 8 ROTOLI



codice prodotto

ASC 20

TIPO	ASCIUGATUTTO	DIM STRAPPO (LXH)	23cm x 22cm
NOME	CUOR BLU 8 ROTOLI	PESO RTL	98 gr
EAN	8009969004205	DIAMETRO ESTERNO ANIMA	4,8 cm
		METRI A RTL	9
QUALITA'	Pura cellulosa umido resistente	PESO CONFEZIONE	780 gr
CENERI	< 1,00%	NR. ROTOLI A CONFEZIONE	8
CANDEGGIANTI	Assenti	TIPO IMBALLO	Polietilene
TIPO CARTA	Goffrata deco ed incollata	MANIGLIA	Si
COLORE	Bianco	DIM COLLO (LxPxH)	82cm x 64cm x 22cm
GODRONI TENUTA VELI	No	TIPO COLLO	Sacco Polietilene Microforato
GRADO DI BIANCO	85	NR. CONFEZIONI A COLLO	6
GRAMMATURA	22,5 gr	NR. COLLI PANCALE	22
IDON. CONT. ALIMENTARE	Si	TIPO PANCALE (LxPxH)	Epil 80cm x 120cm x 15cm
NR. VELI	2	PANCALE DOPPIO	No
DECORAZIONE COLORATA	Si	ALTEZZA FINITA PANCALE	257 cm
PROFUMAZIONE	No		
DIAMETRO RTL	10,3 cm		
NR. STRAPPI A RTL	38		

ROTOLONI INDUSTRIALI ○

Salento

ROTOLONI INDUSTRIALI 2 ROTOLONI



dimensione in cm

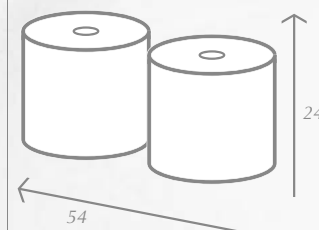
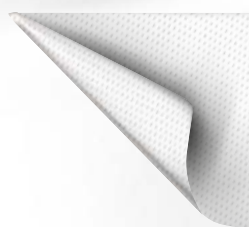

codice prodotto

ROT 10

TIPO	ROTOLONI INDUSTRIALI	DIM STRAPPO (LXH)	26cm x 24cm
NOME	SALENTO ROTOLONI	PESO RTL	1,625 kg + 1,625 kg
EAN	8009969002102	DIAMETRO ESTERNO ANIMA	8 cm
		ESTRAZIONE INTERNA	No
QUALITA' CENERI	Pura cellulosa Umido resistente < 1,00%	PESO CONFEZIONE	3,250 kg
CANDEGGIANTI	Assenti	NR. ROTOLI A CONFEZIONE	2
TIPO CARTA	Goffrata micro ed incollata	MANIGLIA	No
COLORE	Bianco	DIM COLLO (LxPxH)	54cm x 27cm x 24cm
GRADO DI BIANCO	85	TIPO COLLO	PolietileneTermoretraibile
GRAMMATURA	20 gr	NR. COLLI PANCALE	70
IDON. CONT. ALIMENTARE	Sì	TIPO PANCALE (LxPxH)	Epal 80cm x 120cm x 15cm
NR. VELI	2	PANCALE DOPPIO	No
DECORAZIONE COLORATA	No	ALTEZZA FINITA PANCALE	255 cm
PROFUMAZIONE	No		
DIAMETRO RTL	27 cm		
NR. STRAPPI A RTL	600		

Cuor di Carta

ROTOLONI INDUSTRIALI 1 ROTOLONE



dimensione in cm

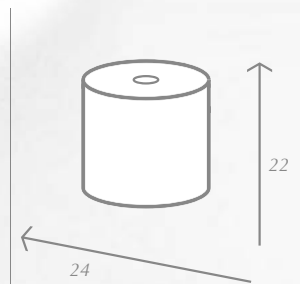
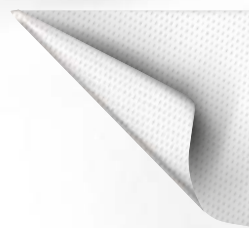

codice prodotto

ROT 12

TIPO	ROTOLONI INDUSTRIALI	DIM STRAPPO (LXH)	18cm x 22cm
NOME	CUOR DI CARTA 1 ROTOLONE	PESO RTL	0,650 kg
EAN	8009969002126	DIAMETRO ESTERNO ANIMA	5 cm
		ESTRAZIONE INTERNA	Si
QUALITA' CENERI	Pura cellulosa Umido resistente < 1,00%	PESO CONFEZIONE	1,300 kg
CANDEGGIANTI	Assenti	NR. ROTOLI A CONFEZIONE	2
TIPO CARTA	Goffrata micro ed incollata	MANIGLIA	SI
COLORE	Bianco	DIM COLLO (LxPxH)	48 cm x 24cm x 22cm
GRADO DI BIANCO	85	TIPO COLLO	PolietileneTermoretraibile
GRAMMATURA	20 gr	NR. COLLI PANCALE	110
IDON. CONT. ALIMENTARE	Si	TIPO PANCALE (LxPxH)	Epal 80cm x 120cm x 15cm
NR. VELI	2	PANCALE DOPPIO	No
DECORAZIONE COLORATA	No	ALTEZZA FINITA PANCALE	258 cm
PROFUMAZIONE	No		
DIAMETRO RTL	24,0 cm		
NR. STRAPPI A RTL	520		

Cuor di Carta Work

ROTONI INDUSTRIALI 1 ROTOLONE



dimensione in cm

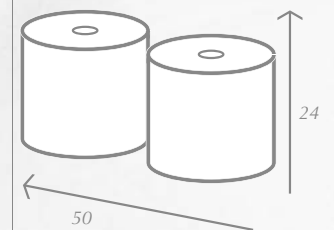
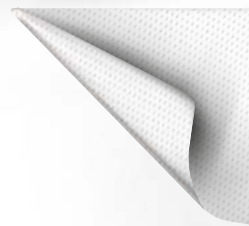

codice prodotto

ROT 18

TIPO	ROTONI INDUSTRIALI	DIM STRAPPO (LXH)	23cm x 24cm
NOME	CUOR PROFESSIONAL ROTOLONI	PESO RTL	0,850 kg + 0,850 kg
EAN	8009969002188	DIAMETRO ESTERNO ANIMA	6 cm
		ESTRAZIONE INTERNA	No
QUALITA' CENERI	Pura cellulosa Umido resistente < 1,00%	PESO CONFEZIONE	1,7 kg
CANDEGGIANTI	Assenti	NR. ROTOLI A CONFEZIONE	2
TIPO CARTA	Gofrata micro ed incollata	MANIGLIA	No
COLORE	Bianco	DIM COLLO (LxPxH)	50cm x 25cm x 24cm
GRADO DI BIANCO	85	TIPO COLLO	PolietileneTermoretraibile
GRAMMATURA	21 gr	NR. COLLI PANCALE	100
IDON. CONT. ALIMENTARE	Si	TIPO PANCALE (LxPxH)	Epil 80cm x 120cm x 15cm
NR. VELI	2	PANCALE DOPPIO	No
DECORAZIONE COLORATA	No	ALTEZZA FINITA PANCALE	257 cm
PROFUMAZIONE	No		
DIAMETRO RTL	25 cm		
NR. STRAPPI A RTL	425		

Cuor di Carta Work

ROTONI INDUSTRIALI 2 ROTOLONI



dimensione in cm

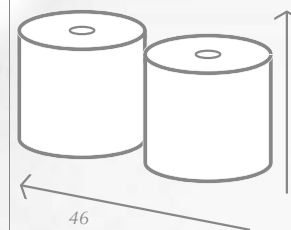
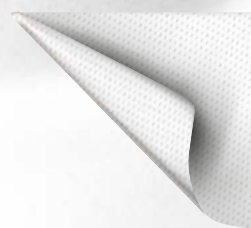

codice prodotto

ROT 19

TIPO	ROTONI INDUSTRIALI	DIM STRAPPO (LXH)	23cm x 22,5cm
NOME	CUOR CARTA BLU ROTOLONI	PESO RTL	0,650 kg + 0,650 kg
EAN	8009969002195	DIAMETRO ESTERNO ANIMA	5 cm
		ESTRAZIONE INTERNA	No
QUALITA' CENERI	Pura cellulosa Umido resistente < 1,00%	PESO CONFEZIONE	1,3 kg
CANDEGGIANTI	Assenti	NR. ROTOLI A CONFEZIONE	2
TIPO CARTA	Goffrata micro ed incollata	MANIGLIA	No
COLORE	Bianco	DIM COLLO (LxPxH)	46cm x 24cm x 22,5cm
GRADO DI BIANCO	85	TIPO COLLO	PolietileneTermoretraibile
GRAMMATURA	21 gr	NR. COLLI PANCALE	110
IDON. CONT. ALIMENTARE	Si	TIPO PANCALE (LxPxH)	Epil 80cm x 120cm x 15cm
NR. VELI	2	PANCALE DOPPIO	No
DECORAZIONE COLORATA	No	ALTEZZA FINITA PANCALE	260 cm
PROFUMAZIONE	No		
DIAMETRO RTL	23 cm		
NR. STRAPPI A RTL	500		

Cuor di Carta Sprint

ROTOLONI INDUSTRIALI 1 ROTOLONE



dimensione in cm

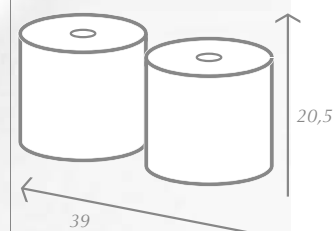

codice prodotto

ROT 20

TIPO	ROTOLONI INDUSTRIALI	DIM STRAPPO (LXH)	25cm x 20,5cm
NOME	CUOR BLU SPRINT ROTOLONI	PESO RTL	0,500 kg + 0,500 kg
EAN	8009969002201	DIAMETRO ESTERNO ANIMA	5 cm
		ESTRAZIONE INTERNA	No
QUALITA' CENERI	Pura cellulosa Umido resistente < 1,00%	PESO CONFEZIONE	1 kg
CANDEGGIANTI	Assenti	NR. ROTOLI A CONFEZIONE	2
TIPO CARTA	Goffrata micro ed incollata	MANIGLIA	Si
COLORE	Bianco	DIM COLLO (LxPxH)	39cm x 19cm x 20,5cm
GRADO DI BIANCO	85	TIPO COLLO	PolietileneTermoretraibile
GRAMMATURA	21 gr	NR. COLLI PANCALE	144
IDON. CONT. ALIMENTARE	Si	TIPO PANCALE (LxPxH)	Epal 80cm x 120cm x 15cm
NR. VELI	2	PANCALE DOPPIO	No
DECORAZIONE COLORATA	No	ALTEZZA FINITA PANCALE	262 cm
PROFUMAZIONE	No		
DIAMETRO RTL	19 cm		
NR. STRAPPI A RTL	260		

FAZZOLETTI ○

Cuor di Carta Pocket

FAZZOLETTI



codice prodotto

FAZ 05

dimensione in cm

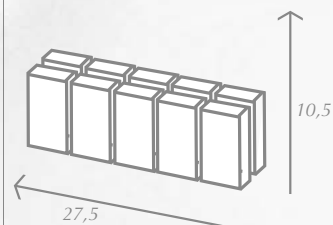

TIPO NOME EAN	FAZZOLETTI CUOR DI CARTA POCKET 8009969003055	PESO PACCHETTINO	20 gr
QUALITA' CENERI CANDEGGIANTI	Pura cellulosa < 1,00% Assenti	PESO CONFEZIONE NR. PACCHETTINI A STECCA	200 gr 10
TIPO CARTA COLORE	Goffratura liscia con bordatura Non prevista	TIPOLOGIA CONFEZIONE TIPO IMBALLO PACCHETTO TIPO IMBALLO STECCA	Prefotato con adesivo apri/chiodi Polietilene Polipropilene
GODRONI TENUTA VELI	Bianco	DIMENSIONI PACCHETTINO DIMENSIONI STECCA	5,5cm x 2,5cm x 10,5cm 27,5cm x 5cm x 10,5cm
GRADO DI BIANCO	85	TIPO COLLO	Cartone
GRAMMATURA NR. VELI	15,5 gr 3	NR. CONFEZIONI A COLLO	24
DECORAZIONE COLORATA	No	NR. COLLI PANCALE	60
PROFUMAZIONE	No	TIPO PANCALE (LxPxH)	Epil 80cm x 120cm x 15cm
NR. PEZZI A PACCHETTINO	9	PANCALE DOPPIO	No
DIMENSIONE FAZZOLETTO	21cm x 21cm	ALTEZZA FINITA PANCALE	246 cm

INDUSTRIA TRASFORMAZIONE CARTA



I.T.C. Srl
Industria Trasformazione Carta
Zona Industriale PIP
73017 Sannicola (LE) ITALY
P.IVA 03100620750

Tel. +39 0833 233581 - +39 0833 233582
Fax. +39 0833 233581

E-mail: info@itcsalento.it
E-mail certificata: itc@pec.itcsalento.it
Skype: itcsalento

www.itcsalento.it



Materia
Prima
Certificata