

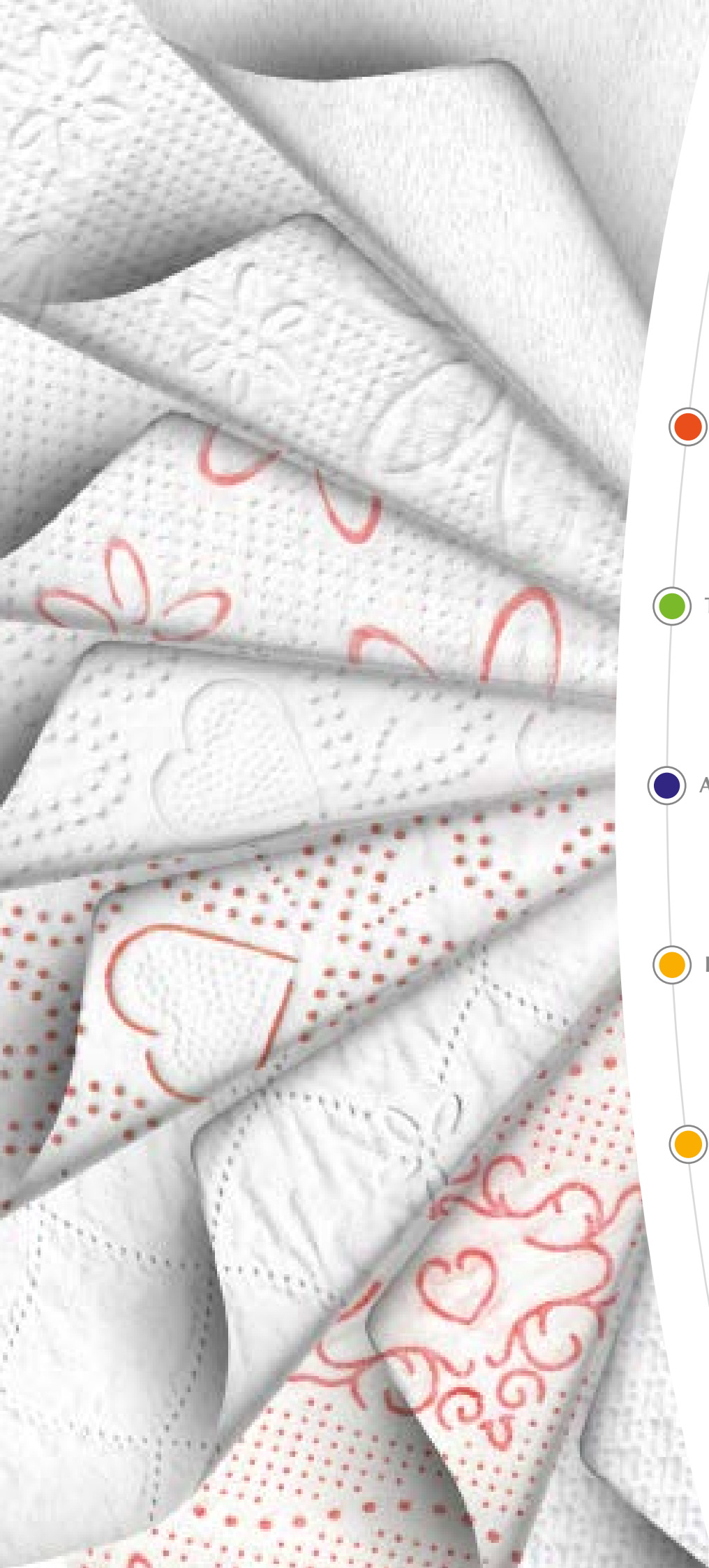

INDUSTRIA  
TRASFORMAZIONE  
CARTA



 CARTA IGIENICA

 TOVAGLIOLI

 ASCIUGATUTTO

 ROTOLONI INDUSTRIALI

 FAZZOLETTI

# ESPERIENZA e PROFESSIONALITÀ

al servizio del Cliente

I.T.C. Srl Industria Trasformazione Carta, azienda di produzione di prodotti monouso in carta per uso domestico, nasce nel 1972 dall'ambizione e dalla creatività del suo fondatore Eugenio Manco. Oggi è guidata con intraprendenza e caparbità dai suoi figli Cesare, Andrea e Marco, che ne hanno fatto un'azienda dalle basi solide, costantemente al passo con le innovazioni tecnologiche e le esigenze di un mercato in continua evoluzione.



La Sua mission, individuabile nell'attenzione alla qualità del prodotto finale e alla soddisfazione dei propri clienti, guida le politiche aziendali di I.T.C. Srl dalla fondazione ad oggi, consentendone una crescita esponenziale con obiettivi mirati e scelte di mercato ben precise.

I.T.C. Srl infatti, grazie all'utilizzo delle migliori materie prime ed alla cura e controllo riservati ai prodotti in ogni fase della lavorazione, ha saputo conquistare negli anni la fiducia di un numero sempre maggiore di clienti, realizzando prodotti dalla qualità medio-alta collocati nella fascia di primo prezzo. Questo è stato possibile anche grazie al contenimento dei costi dovuto all'ottimizzazione della produzione e della gestione.

Forte delle nuovissime linee di produzione, I.T.C. Srl offre oggi, con i marchi registrati "Cuor di Carta" e "Salento" - affiancati da prodotti a marchio del Cliente - una gamma completa suddivisa in cinque categorie: carta igienica (nei formati da 4 a 24 rotoli), tovaglioli (nei formati da 30 pz a 250 pz), asciugatutto (da 1 a 8 rotoli), fazzoletti e rotoloni industriali.

## I PUNTI DI FORZA DI I.T.C. alle basi del Suo successo

Lo stabilimento di produzione di 3.500 mq coperti della I.T.C. sorge nella nuova Zona Industriale di Sannicola, su un'area di 10.000 mq. Due le linee di produzione presenti, che si avvalgono delle più moderne macchine automatiche governate da micro-processori con l'ausilio di manodopera specializzata, in grado di realizzare prodotti di buona manifattura e al passo con le esigenze di mercato.



Ogni prodotto segue un programma di monitoraggio in fase produttiva, con controlli continui volti a garantirne la giusta qualità. I magazzini, ampi ed organizzati, sono poi capaci di assicurare una scorta di articoli per rispondere in ogni momento a qualsiasi tipo di richiesta.

Queste le caratteristiche fondamentali di un'azienda in forte crescita, che ha il suo punto di forza nella flessibilità produttiva, grazie alla quale I.T.C. Srl riesce a garantire la giusta tempestività nel servizio di distribuzione, giornalmente a disposizione della propria clientela sempre più vasta e fidelizzata.



INDUSTRIA TRASFORMAZIONE CARTA

CARTA IGIENICA ○



# Cuor di Carta

CARTA IGIENICA 4 ROTOLI



dimensione in cm



profumata

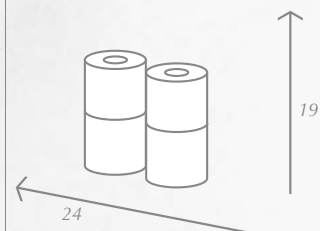

codice prodotto

CI 52

<b>TIPO</b>	IGIENICA	<b>PESO RTL</b>	70 gr
<b>NOME</b>	CUOR DI CARTA 4 ROTOLI	<b>DIAMETRO ESTERNO ANIMA</b>	4,8 cm
<b>EAN</b>	8009969000528	<b>METRI A RTL</b>	20
<b>QUALITA'</b>	Pura cellulosa	<b>PESO CONFEZIONE</b>	280 gr
<b>CENERI</b>	< 1,00%	<b>NR. ROTOLI A CONFEZIONE</b>	4
<b>CANDEGGIANTI</b>	Assenti	<b>TIPO IMBALLO</b>	Polietilene
<b>TIPO CARTA</b>	Goffrata deco ed incollata	<b>MANIGLIA</b>	No
<b>COLORE</b>	Bianco	<b>DIM COLLO (LxPxH)</b>	72cm x 60cm x 19cm
<b>GODRONI TENUTA VELI</b>	No	<b>TIPO COLLO</b>	Sacco Polietilene Microforato
<b>GRADO DI BIANCO</b>	85	<b>NR. CONFEZIONI A COLLO</b>	15
<b>GRAMMATURA</b>	16,5 gr	<b>NR. COLLI PANCALE</b>	26
<b>NR. VELI</b>	2	<b>TIPO PANCALE (LxPxH)</b>	Epil 80cm x 120cm x 15cm
<b>DECORAZIONE COLORATA</b>	Sì	<b>PANCALE DOPPIO</b>	No
<b>PROFUMAZIONE</b>	Sì al Talco	<b>ALTEZZA FINITA PANCALE</b>	262 cm
<b>DIAMETRO RTL</b>	12 cm		
<b>NR. STRAPPI A RTL</b>	175		
<b>DIM STRAPPO (LXH)</b>	11,5cm x 9,5cm		

# Salento

CARTA IGIENICA 6 ROTOLI



dimensione in cm

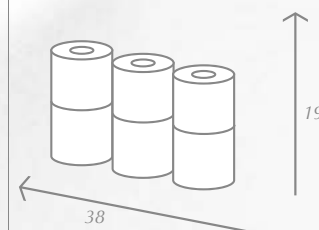

codice prodotto

CI 54

<b>TIPO</b>	IGIENICA	<b>PESO RTL</b>	145 gr
<b>NOME</b>	SALENTO 6 ROTOLI	<b>DIAMETRO ESTERNO ANIMA</b>	4,8 cm
<b>EAN</b>	8009969000542	<b>METRI A RTL</b>	32
<b>QUALITA' CENERI</b>	Pura cellulosa Extra Soft < 1,00%	<b>PESO CONFEZIONE</b>	870 gr
<b>CANDEGGIANTI</b>	Assenti	<b>NR. ROTOLI A CONFEZIONE</b>	6
<b>TIPO CARTA</b>	Goffrata	<b>TIPO IMBALLO</b>	Polietilene
<b>COLORE</b>	Bianco	<b>MANIGLIA</b>	No
<b>GODRONI TENUTA VELI</b>	No	<b>DIM COLLO (LxPxH)</b>	77cm x 64cm x 19cm
<b>GRADO DI BIANCO</b>	85	<b>TIPO COLLO</b>	Sacco Polietilene Microforato
<b>GRAMMATURA</b>	15,5 gr	<b>NR. CONFEZIONI A COLLO</b>	10
<b>NR. VELI</b>	3	<b>NR. COLLI PANCALE</b>	26
<b>DECORAZIONE COLORATA</b>	No	<b>TIPO PANCALE (LxPxH)</b>	Epil 80cm x 120cm x 15cm
<b>PROFUMAZIONE</b>	Sì al Talco	<b>PANCALE DOPPIO</b>	No
<b>DIAMETRO RTL</b>	12,8 cm	<b>ALTEZZA FINITA PANCALE</b>	262 cm
<b>NR. STRAPPI A RTL</b>	280		
<b>DIM STRAPPO (LXH)</b>	11,5cm x 9,5cm		

# Cuor di Carta Blu

CARTA IGIENICA 10 ROTOLI



codice prodotto

CI 58



dimensione in cm

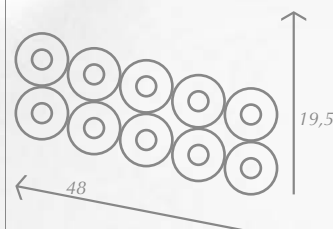

TIPO	IGIENICA
NOME	CUOR BLU 10 ROTOLI
EAN	8009969000580
QUALITA'	Pura cellulosa
CENERI	< 1,00%
CANDEGGIANTI	Assenti
TIPO CARTA	Goffrata deco ed incollata
COLORE	Bianco
GODRONI TENUTA VELI	No
GRADO DI BIANCO	85
GRAMMATURA	16,5 gr
NR. VELI	2
DECORAZIONE COLORATA	No
PROFUMAZIONE	No
DIAMETRO RTL	10 cm
NR. STRAPPI A RTL	100
DIM STRAPPO (LXH)	11,5cm x 9,5cm

PESO RTL	43 gr
DIAMETRO ESTERNO ANIMA	4,8 cm
METRI A RTL	11
PESO CONFEZIONE	430 gr
NR. ROTOLI A CONFEZIONE	10
TIPO IMBALLO	Polietilene
MANIGLIA	No
DIM COLLO (LxPxH)	80cm x 50cm x 28,5cm
TIPO COLLO	Sacco Polietilene Microforato
NR. CONFEZIONI A COLLO	12
NR. COLLI PANCALE	21
TIPO PANCALE (LxPxH)	Epal 80cm x 120cm x 15cm
PANCALE DOPPIO	No
ALTEZZA FINITA PANCALE	244 cm



# Cuor di Carta

CARTA IGIENICA 24 ROTOLI



codice prodotto

CI 62

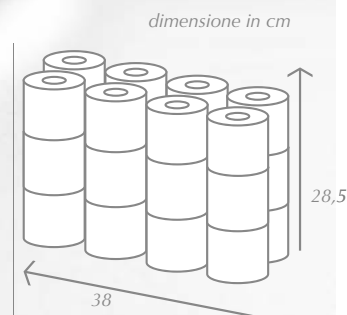
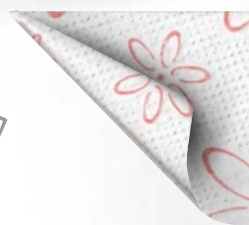

<b>TIPO</b>	IGIENICA	<b>PESO RTL</b>	50 gr
<b>NOME</b>	CUOR DI CARTA 24 ROTOLI	<b>DIAMETRO ESTERNO ANIMA</b>	4,8 cm
<b>EAN</b>	8009969000627	<b>METRI A RTL</b>	13
<b>QUALITA'</b>	Pura cellulosa	<b>PESO CONFEZIONE</b>	1200 gr
<b>CENERI</b>	< 1,00%	<b>NR. ROTOLI A CONFEZIONE</b>	24
<b>CANDEGGIANTI</b>	Assenti	<b>TIPO IMBALLO</b>	Polietilene
<b>TIPO CARTA</b>	Goffrata deco ed incollata	<b>MANIGLIA</b>	Si
<b>COLORE</b>	Bianco	<b>DIM COLLO (LxPxH)</b>	77cm x 59cm x 28,5cm
<b>GODRONI TENUTA VELI</b>	No	<b>TIPO COLLO</b>	Sacco Polietilene Microforato
<b>GRADO DI BIANCO</b>	85	<b>NR. CONFEZIONI A COLLO</b>	6
<b>GRAMMATURA</b>	16,5 gr	<b>NR. COLLI PANCALE</b>	18
<b>NR. VELI</b>	2	<b>TIPO PANCALE (LxPxH)</b>	Epil 80cm x 120cm x 15cm
<b>DECORAZIONE COLORATA</b>	Si	<b>PANCALE DOPPIO</b>	No
<b>PROFUMAZIONE</b>	Si al Talco	<b>ALTEZZA FINITA PANCALE</b>	272 cm
<b>DIAMETRO RTL</b>	10,2 cm		
<b>NR. STRAPPI A RTL</b>	117		
<b>DIM STRAPPO (LXH)</b>	11,5cm x 9,5cm		

# Cuor di Carta Blu

CARTA IGIENICA 6 ROTOLI



dimensione in cm

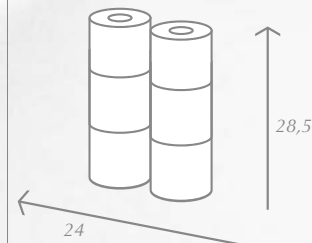

codice prodotto

CI 63

<b>TIPO</b>	IGIENICA	<b>PESO RTL</b>	50 gr
<b>NOME</b>	CUOR BLU 6 ROTOLI	<b>DIAMETRO ESTERNO ANIMA</b>	4,8 cm
<b>EAN</b>	8009969000634	<b>METRI A RTL</b>	15
<b>QUALITA' CENERI</b>	Pura cellulosa < 1,00%	<b>PESO CONFEZIONE</b>	300 gr
<b>CANDEGGIANTI</b>	Assenti	<b>NR. ROTOLI A CONFEZIONE</b>	6
<b>TIPO CARTA</b>	Goffrata deco ed incollata	<b>TIPO IMBALLO</b>	Polietilene
<b>COLORE</b>	Bianco	<b>MANIGLIA</b>	No
<b>GODRONI TENUTA VELI</b>	No	<b>DIM COLLO (LxPxH)</b>	82cm x 72cm x 28,5cm
<b>GRADO DI BIANCO</b>	85	<b>TIPO COLLO</b>	Sacco Polietilene Microforato
<b>GRAMMATURA</b>	16,5 gr	<b>NR. CONFEZIONI A COLLO</b>	21
<b>NR. VELI</b>	2	<b>NR. COLLI PANCALE</b>	18
<b>DECORAZIONE COLORATA</b>	No	<b>TIPO PANCALE (LxPxH)</b>	Epal 80cm x 120cm x 15cm
<b>PROFUMAZIONE</b>	No	<b>PANCALE DOPPIO</b>	No
<b>DIAMETRO RTL</b>	11,8 cm	<b>ALTEZZA FINITA PANCALE</b>	272 cm
<b>NR. STRAPPI A RTL</b>	130		
<b>DIM STRAPPO (LXH)</b>	11,5cm x 9,5cm		

# Cuor Elite Maxi

CARTA IGIENICA 4 ROTOLI MAXI



dimensione in cm

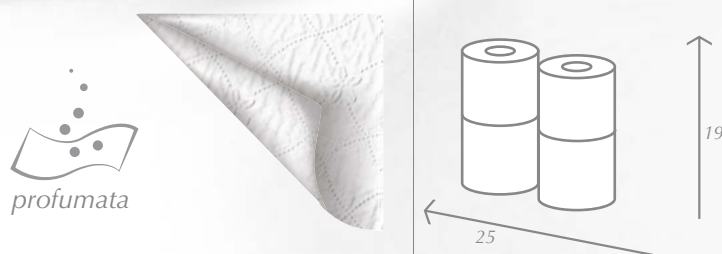

codice prodotto

CI 66

<b>TIPO</b>	IGIENICA	<b>PESO RTL</b>	153 gr
<b>NOME</b>	CUOR ELITE 4 ROTOLI	<b>DIAMETRO ESTERNO ANIMA</b>	4,8 cm
<b>EAN</b>	8009969000665	<b>METRI A RTL</b>	34
<b>QUALITA' CENERI</b>	Pura cellulosa Extra Soft	<b>PESO CONFEZIONE</b>	610 gr
<b>CANDEGGIANTI</b>	< 1,00%	<b>NR. ROTOLI A CONFEZIONE</b>	4
<b>TIPO CARTA</b>	Assenti	<b>TIPO IMBALLO</b>	Polietilene
<b>COLORE</b>	Goffrata	<b>MANIGLIA</b>	No
<b>GODRONI TENUTA VELI</b>	Bianco	<b>DIM COLLO (LxPxH)</b>	78cm x 52cm x 19cm
<b>GRADO DI BIANCO</b>	No	<b>TIPO COLLO</b>	Sacco Polietilene Microforato
<b>GRAMMATURA</b>	85	<b>NR. CONFEZIONI A COLLO</b>	12
<b>NR. VELI</b>	15,5 gr	<b>NR. COLLI PANCALE</b>	31
<b>DECORAZIONE COLORATA</b>	3	<b>TIPO PANCALE (LxPxH)</b>	Epil 80cm x 120cm x 15cm
<b>PROFUMAZIONE</b>	No	<b>PANCALE DOPPIO</b>	No
<b>DIAMETRO RTL</b>	Sì al Talco	<b>ALTEZZA FINITA PANCALE</b>	262 cm
<b>NR. STRAPPI A RTL</b>	13 cm		
<b>DIM STRAPPO (LXH)</b>	300		
	11,5cm x 9,5cm		

# Cuor di Carta Elite

CARTA IGIENICA 4 ROTOLI



dimensione in cm

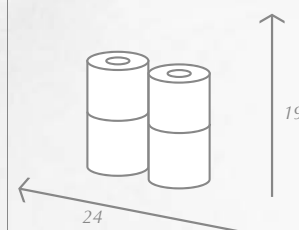

codice prodotto

CI 67

<b>TIPO</b>	IGIENICA	<b>PESO RTL</b>	113 gr
<b>NOME</b>	CUOR ELITE	<b>DIAMETRO ESTERNO ANIMA</b>	4,8 cm
<b>EAN</b>	8009969000672	<b>METRI A RTL</b>	24
<b>QUALITA' CENERI</b>	Pura cellulosa < 1,00%	<b>PESO CONFEZIONE</b>	450 gr
<b>CANDEGGIANTI</b>	Assenti	<b>NR. ROTOLI A CONFEZIONE</b>	4
<b>TIPO CARTA</b>	Goffrata	<b>TIPO IMBALLO</b>	Polietilene
<b>COLORE</b>	Bianco	<b>MANIGLIA</b>	No
<b>GODRONI TENUTA VELI</b>	Si	<b>DIM COLLO (LxPxH)</b>	72cm x 68cm x 19cm
<b>GRADO DI BIANCO</b>	85	<b>TIPO COLLO</b>	Sacco Polietilene Microforato
<b>GRAMMATURA</b>	15,5 gr	<b>NR. CONFEZIONI A COLLO</b>	18
<b>NR. VELI</b>	3	<b>NR. COLLI PANCALE</b>	26
<b>DECORAZIONE COLORATA</b>	No	<b>TIPO PANCALE (LxPxH)</b>	Epal 80cm x 120cm x 15cm
<b>PROFUMAZIONE</b>	Si al talco	<b>PANCALE DOPPIO</b>	No
<b>DIAMETRO RTL</b>	12 cm	<b>ALTEZZA FINITA PANCALE</b>	262 cm
<b>NR. STRAPPI A RTL</b>	210		
<b>DIM STRAPPO (LXH)</b>	11,5cm x 9,5cm		

# Cuor di Carta Elite

CARTA IGIENICA 8 ROTOLI



dimensione in cm

codice prodotto

CI 68

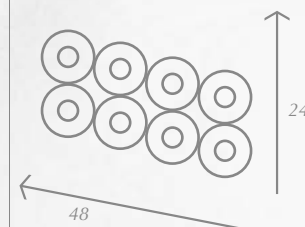

<b>TIPO</b>	IGIENICA	<b>PESO RTL</b>	115 gr
<b>NOME</b>	CUOR ELITE 8 ROTOLI	<b>DIAMETRO ESTERNO ANIMA</b>	4,8 cm
<b>EAN</b>	8009969000689	<b>METRI A RTL</b>	25
<b>QUALITA' CENERI</b>	Pura cellulosa Extra Soft	<b>PESO CONFEZIONE</b>	920 gr
<b>CANDEGGIANTI</b>	< 1,00%	<b>NR. ROTOLI A CONFEZIONE</b>	8
<b>TIPO CARTA</b>	Assenti	<b>TIPO IMBALLO</b>	Polietilene
<b>COLORE</b>	Goffrata	<b>MANIGLIA</b>	Si
<b>GODRONI TENUTA VELI</b>	Bianco	<b>DIM COLLO (LxPxH)</b>	50cm x 75cm x 28,5cm
<b>GRADO DI BIANCO</b>	No	<b>TIPO COLLO</b>	Sacco Polietilene Microforato
<b>GRAMMATURA</b>	No	<b>NR. CONFEZIONI A COLLO</b>	09
<b>NR. VELI</b>	3	<b>NR. COLLI PANCALE</b>	21
<b>DECORAZIONE COLORATA</b>	No	<b>TIPO PANCALE (LxPxH)</b>	Epal 80cm x 120cm x 15cm
<b>PROFUMAZIONE</b>	Si al Talco	<b>PANCALE DOPPIO</b>	No
<b>DIAMETRO RTL</b>	12.5 cm	<b>ALTEZZA FINITA PANCALE</b>	244 cm
<b>NR. STRAPPI A RTL</b>	220		
<b>DIM STRAPPO (LXH)</b>	11,5cm x 9,5cm		

# Cuor Elite

CARTA IGIENICA 12 ROTOLI



dimensione in cm

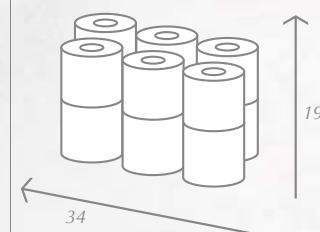

codice prodotto

CI 73

<b>TIPO</b>	IGIENICA	<b>PESO RTL</b>	83 gr
<b>NOME</b>	CUOR ELITE 12 ROTOLI	<b>DIAMETRO ESTERNO ANIMA</b>	4,8 cm
<b>EAN</b>	8009969000733	<b>METRI A RTL</b>	18
<b>QUALITA' CENERI</b>	Pura cellulosa < 1,00%	<b>PESO CONFEZIONE</b>	1000 gr
<b>CANDEGGIANTI</b>	Assenti	<b>NR. ROTOLI A CONFEZIONE</b>	12
<b>TIPO CARTA</b>	Goffrata	<b>TIPO IMBALLO</b>	Polietilene
<b>COLORE</b>	Bianco	<b>MANIGLIA</b>	Si
<b>GODRONI TENUTA VELI</b>	No	<b>DIM COLLO (LxPxH)</b>	69cm x 34cm x 19cm
<b>GRADO DI BIANCO</b>	85	<b>TIPO COLLO</b>	Sacco Polietilene Microforato
<b>GRAMMATURA</b>	15,5 gr	<b>NR. CONFEZIONI A COLLO</b>	3
<b>NR. VELI</b>	3	<b>NR. COLLI PANCALE</b>	47
<b>DECORAZIONE COLORATA</b>	No	<b>TIPO PANCALE (LxPxH)</b>	Epal 80cm x 120cm x 15cm
<b>PROFUMAZIONE</b>	No	<b>PANCALE DOPPIO</b>	No
<b>DIAMETRO RTL</b>	12 cm	<b>ALTEZZA FINITA PANCALE</b>	262 cm
<b>NR. STRAPPI A RTL</b>	155		
<b>DIM STRAPPO (LXH)</b>	11,5cm x 9,5cm		

# Cuor di Carta Elite

CARTA IGIENICA 6 MAXI ROTOLI



codice prodotto

CI 74

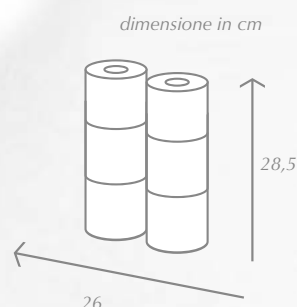

<b>TIPO</b>	IGIENICA	<b>PESO RTL</b>	158 gr
<b>NOME</b>	CUOR di CARTA 6 ROTOLI	<b>DIAMETRO ESTERNO ANIMA</b>	4,8 cm
<b>EAN</b>	8009969000740	<b>METRI A RTL</b>	34
<b>QUALITA' CENERI</b>	Pura cellulosa < 1,00%	<b>PESO CONFEZIONE</b>	950 gr
<b>CANDEGGIANTI</b>	Assenti	<b>NR. ROTOLI A CONFEZIONE</b>	6
<b>TIPO CARTA</b>	Goffrata	<b>TIPO IMBALLO</b>	Polietilene
<b>COLORE</b>	Bianco	<b>MANIGLIA</b>	No
<b>GODRONI TENUTA VELI</b>	No	<b>DIM COLLO (LxPxH)</b>	39cm x 78cm x 28,5cm
<b>GRADO DI BIANCO</b>	85	<b>TIPO COLLO</b>	Sacco Polietilene Microforato
<b>GRAMMATURA</b>	15,5 gr	<b>NR. CONFEZIONI A COLLO</b>	9
<b>NR. VELI</b>	3	<b>NR. COLLI PANCALE</b>	27
<b>DECORAZIONE COLORATA</b>	No	<b>TIPO PANCALE (LxPxH)</b>	Epal 80cm x 120cm x 15cm
<b>PROFUMAZIONE</b>	No	<b>PANCALE DOPPIO</b>	No
<b>DIAMETRO RTL</b>	13 cm	<b>ALTEZZA FINITA PANCALE</b>	272 cm
<b>NR. STRAPPI A RTL</b>	295		
<b>DIM STRAPPO (LXH)</b>	11,5cm x 9,5cm		

# Cuor Elite Jumbo

CARTA IGIENICA 4 ROTOLI



codice prodotto

CI 75

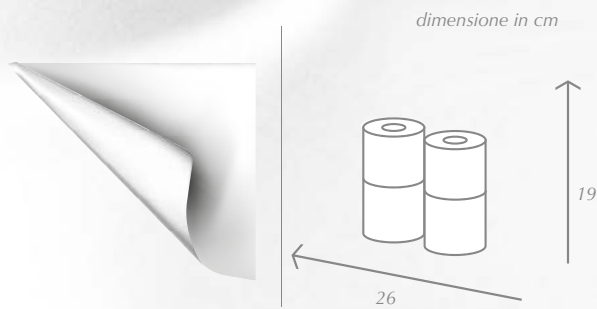

<b>TIPO</b>	IGIENICA	<b>PESO RTL</b>	195 gr
<b>NOME</b>	CUOR ELITE JUMBO	<b>DIAMETRO ESTERNO ANIMA</b>	4,8 cm
<b>EAN</b>	8009969000757	<b>METRI A RTL</b>	43
<b>QUALITA' CENERI</b>	Pura cellulosa extra soft liscia < 1,00%	<b>PESO CONFEZIONE</b>	780 gr
<b>CANDEGGIANTI</b>	Assenti	<b>NR. ROTOLI A CONFEZIONE</b>	4
<b>TIPO CARTA</b>	Liscia	<b>TIPO IMBALLO</b>	Polietilene
<b>COLORE</b>	Bianco	<b>MANIGLIA</b>	No
<b>GODRONI TENUTA VELI</b>	Si	<b>DIM COLLO (LxPxH)</b>	78cm x 52cm x 19cm
<b>GRADO DI BIANCO</b>	85	<b>TIPO COLLO</b>	Sacco Polietilene Microforato
<b>GRAMMATURA</b>	15,5 gr	<b>NR. CONFEZIONI A COLLO</b>	12
<b>NR. VELI</b>	3	<b>NR. COLLI PANCALE</b>	31
<b>DECORAZIONE COLORATA</b>	No	<b>TIPO PANCALE (LxPxH)</b>	Epil 80cm x 120cm x 15cm
<b>PROFUMAZIONE</b>	No	<b>PANCALE DOPPIO</b>	No
<b>DIAMETRO RTL</b>	13 cm	<b>ALTEZZA FINITA PANCALE</b>	262 cm
<b>NR. STRAPPI A RTL</b>	370		
<b>DIM STRAPPO (LXH)</b>	11,5cm x 9,5cm		



# Cuor di Carta Elite

CARTA IGIENICA 6 ROTOLI

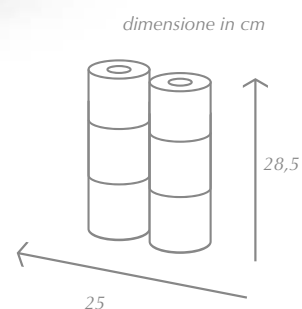

codice prodotto

CI 76

<b>TIPO</b>	IGIENICA	<b>PESO RTL</b>	100 gr
<b>NOME</b>	CUOR ELITE 6 ROTOLI	<b>DIAMETRO ESTERNO ANIMA</b>	4,8 cm
<b>EAN</b>	8009969000764	<b>METRI A RTL</b>	22
<b>QUALITA' CENERI</b>	Pura cellulosa < 1,00%	<b>PESO CONFEZIONE</b>	600 gr
<b>CANDEGGIANTI</b>	Assenti	<b>NR. ROTOLI A CONFEZIONE</b>	6
<b>TIPO CARTA</b>	Goffrata	<b>TIPO IMBALLO</b>	Polietilene
<b>COLORE</b>	Bianco	<b>MANIGLIA</b>	Si
<b>GODRONI TENUTA VELI</b>	No	<b>DIM COLLO (LxPxH)</b>	25cm x 50cm x 28,5cm
<b>GRADO DI BIANCO</b>	85	<b>TIPO COLLO</b>	Sacco Polietilene Microforato
<b>GRAMMATURA</b>	15,5 gr	<b>NR. CONFEZIONI A COLLO</b>	12
<b>NR. VELI</b>	3	<b>NR. COLLI PANCALE</b>	21
<b>DECORAZIONE COLORATA</b>	No	<b>TIPO PANCALE (LxPxH)</b>	Epal 80cm x 120cm x 15cm
<b>PROFUMAZIONE</b>	No	<b>PANCALE DOPPIO</b>	No
<b>DIAMETRO RTL</b>	12,5 cm	<b>ALTEZZA FINITA PANCALE</b>	243 cm
<b>NR. STRAPPI A RTL</b>	190		
<b>DIM STRAPPO (LXH)</b>	11,5cm x 9,5cm		

# Cuor di Carta

CARTA IGIENICA 8 ROTOLI



dimensione in cm

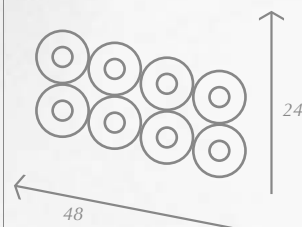

codice prodotto

CI 77

<b>TIPO</b>	IGIENICA	<b>PESO RTL</b>	88 gr
<b>NOME</b>	CUOR DI CARTA 8 ROTOLI	<b>DIAMETRO ESTERNO ANIMA</b>	4,8 cm
<b>EAN</b>	8009969000771	<b>METRI A RTL</b>	19
<b>QUALITA' CENERI</b>	Pura cellulosa Extra Soft < 1,00%	<b>PESO CONFEZIONE</b>	700 gr
<b>CANDEGGIANTI</b>	Assenti	<b>NR. ROTOLI A CONFEZIONE</b>	8
<b>TIPO CARTA</b>	Goffrata	<b>TIPO IMBALLO</b>	Polietilene
<b>COLORE</b>	Bianco	<b>MANIGLIA</b>	No
<b>GODRONI TENUTA VELI</b>	No	<b>DIM COLLO (LxPxH)</b>	50cm x 75cm x 28,5cm
<b>GRADO DI BIANCO</b>	85	<b>TIPO COLLO</b>	Sacco Polietilene Microforato
<b>GRAMMATURA</b>	15,5 gr	<b>NR. CONFEZIONI A COLLO</b>	09
<b>NR. VELI</b>	3	<b>NR. COLLI PANCALE</b>	21
<b>DECORAZIONE COLORATA</b>	No	<b>TIPO PANCALE (LxPxH)</b>	Epil 80cm x 120cm x 15cm
<b>PROFUMAZIONE</b>	No	<b>PANCALE DOPPIO</b>	No
<b>DIAMETRO RTL</b>	12.5 cm	<b>ALTEZZA FINITA PANCALE</b>	244 cm
<b>NR. STRAPPI A RTL</b>	160		
<b>DIM STRAPPO (LXH)</b>	11,5cm x 9,5cm		

TOVAGLIOLI ○



# Salento

TOVAGLIOLI A BUSTA MAXI SACCO

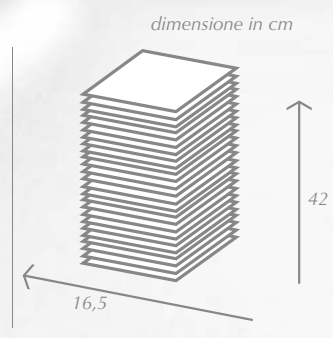

codice prodotto  
**TOV 131**

<b>TIPO NOME EAN</b>	TOVAGLIOLI BUSTA SALENTO MAXI SACCO 8009969001310	<b>TIPO PIEGA TOVAGLIOLO DIM . TOVAGLIOLO PESO TOVAGLIOLO</b>	Piega ad 1/4 29,5cm x 33cm 1,71 gr
<b>QUALITA' CENERI CANDEGGIANTI TIPO CARTA COLORE</b>	Pura cellulosa < 1,00% Assenti Goffrata a nido d'ape Bianco	<b>PESO CONFEZIONE NR. PEZZI A CONFEZIONE TIPOLOGIA CONFEZIONE TIPO IMBALLO</b>	350 gr 205 Sacco con twist di chiusura Polietilene
<b>GRADO DI BIANCO GRAMMATURA IDON. CONT. ALIMENTARE NR. VELI</b>	85 20,5 gr Sì 1	<b>DIM COLLO (LxPxH) TIPO COLLO NR. CONFEZIONI A COLLO</b>	79cm x 35cm x 45cm Cartone 10
<b>DECORAZIONE COLORATA PROFUMAZIONE</b>	Sì ad 1 colore No	<b>NR. COLLI PANCALE TIPO PANCALE (LxPxH) PANCALE DOPPIO ALTEZZA FINITA PANCALE</b>	18 Epal 80cm x 120cm x 15cm No 274 cm

# Cuor di Carta

TOVAGLIOLI DOPPIO VELO



dimensione in cm

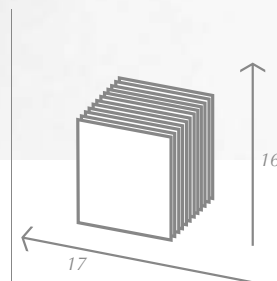
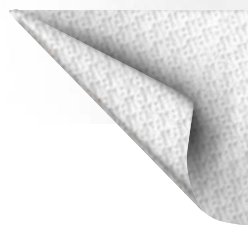

codice prodotto

**TOV 132**

<b>TIPO NOME EAN</b>	TOVAGLIOLI CUOR DI CARTA 8009969001327	<b>TIPO PIEGA TOVAGLIOLO DIM . TOVAGLIOLO PESO TOVAGLIOLO</b>	Piega ad 1/4 30 cm x 33cm 3,50 gr
<b>QUALITA' CENERI CANDEGGIANTI TIPO CARTA COLORE</b>	Pura cellulosa < 1,00% Assenti Goffrata a riquadro Bianco	<b>PESO CONFEZIONE NR. PEZZI A CONFEZIONE TIPOLOGIA CONFEZIONE TIPO IMBALLO</b>	140 gr 40 Pacco a fila singola Polipropilene
<b>GRADO DI BIANCO GRAMMATURA IDON. CONT. ALIMENTARE NR. VELI</b>	85 17 gr Sì 2	<b>DIM COLLO (LxPxH) TIPO COLLO NR. CONFEZIONI A COLLO</b>	76cm x 30cm x 33cm Cartone 60
<b>DECORAZIONE COLORATA PROFUMAZIONE</b>	No No	<b>NR. COLLI PANCALE TIPO PANCALE (LxPxH) PANCALE DOPPIO ALTEZZA FINITA PANCALE</b>	28 Epal 80cm x 120cm x 15cm No 251 cm

# Cuor di Carta Blu

TOVAGLIOLI PACCO DOPPIO 1 VELO



dimensione in cm

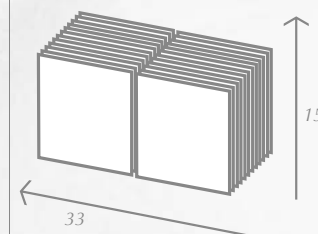

codice prodotto

**TOV 137**

<b>TIPO NOME EAN</b>	TOVAGLIOLI PACCO CUOR di CARTA BLU 8009969001372	<b>TIPO PIEGA TOVAGLIOLO DIM . TOVAGLIOLO PESO TOVAGLIOLO</b>	Piega ad 1/4 29,5 cm x 33cm 1,64 gr
<b>QUALITA' CENERI CANDEGGIANTI TIPO CARTA COLORE</b>	Pura cellulosa < 1,00% Assenti Goffrata a nido d'ape Bianco	<b>PESO CONFEZIONE NR. PEZZI A CONFEZIONE TIPOLOGIA CONFEZIONE TIPO IMBALLO</b>	180 gr 110 Pacco doppio Polipropilene
<b>GRADO DI BIANCO GRAMMATURA IDON. CONT. ALIMENTARE NR. VELI</b>	85 18,5 gr Sì 1	<b>DIM COLLO (LxPxH) TIPO COLLO NR. CONFEZIONI A COLLO</b>	59cm x 39cm x 33cm Cartone 12
<b>DECORAZIONE COLORATA PROFUMAZIONE</b>	No No	<b>NR. COLLI PANCALE TIPO PANCALE (LxPxH) PANCALE DOPPIO ALTEZZA FINITA PANCALE</b>	28 Epal 80cm x 120cm x 15cm No 251 cm

# Cuor Blu

TOVAGLIOLI MAXI SACCO

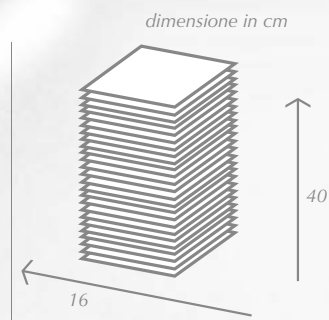

codice prodotto

**TOV 138**

<b>TIPO NOME EAN</b>	TOVAGLIOLI BUSTA CUOR BLU MAXI SACCO 8009969001389	<b>TIPO PIEGA TOVAGLIOLO DIM . TOVAGLIOLO PESO TOVAGLIOLO</b>	Piega ad 1/4 27,5cm x 33cm 1,61 gr
<b>QUALITA' CENERI CANDEGGIANTI TIPO CARTA COLORE</b>	Pura cellulosa < 1,00% Assenti Goffrata a nido d'ape Bianco	<b>PESO CONFEZIONE NR. PEZZI A CONFEZIONE TIPOLOGIA CONFEZIONE TIPO IMBALLO</b>	250 gr 155 Sacco con twist di chiusura Polietilene
<b>GRADO DI BIANCO GRAMMATURA IDON. CONT. ALIMENTARE NR. VELI</b>	85 18,5 gr Sì 1	<b>DIM COLLO (LxPxH) TIPO COLLO NR. CONFEZIONI A COLLO</b>	80cm x 60cm x 42cm Cartone 21
<b>DECORAZIONE COLORATA PROFUMAZIONE</b>	No No	<b>NR. COLLI PANCALE TIPO PANCALE (LxPxH) PANCALE DOPPIO ALTEZZA FINITA PANCALE</b>	12 Epal 80cm x 120cm x 15cm No 268 cm

# Cuor di Carta

TOVAGLIOLI MAXI PACCO 1 VELO



codice prodotto

**TOV 140**

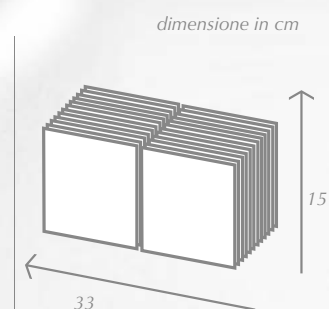
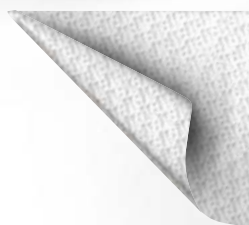

<b>TIPO NOME EAN</b>	TOVAGLIOLI PACCO CUOR DI CARTA MAXI PACCO 8009969001402	<b>TIPO PIEGA TOVAGLIOLO DIM . TOVAGLIOLO PESO TOVAGLIOLO</b>	Piega ad 1/4 29,5cm x 33cm 1,66 gr
<b>QUALITA' CENERI CANDEGGIANTI TIPO CARTA COLORE</b>	Pura cellulosa < 1,00% Assenti Goffrata a nido d'ape Bianco	<b>PESO CONFEZIONE NR. PEZZI A CONFEZIONE TIPOLOGIA CONFEZIONE TIPO IMBALLO</b>	230 gr 140 Pacco doppio Polietilene
<b>GRADO DI BIANCO GRAMMATURA IDON. CONT. ALIMENTARE NR. VELI</b>	85 20,5 gr Sì 1	<b>DIM COLLO (LxPxH) TIPO COLLO NR. CONFEZIONI A COLLO</b>	73cm x 30cm x 45cm Cartone 10
<b>DECORAZIONE COLORATA PROFUMAZIONE</b>	No No	<b>NR. COLLI PANCALE TIPO PANCALE (LxPxH) PANCALE DOPPIO ALTEZZA FINITA PANCALE</b>	28 Epal 80cm x 120cm x 15cm No 251 cm



# Cuor di Carta

TOVAGLIOLI MAXI DOPPIO VELO



dimensione in cm

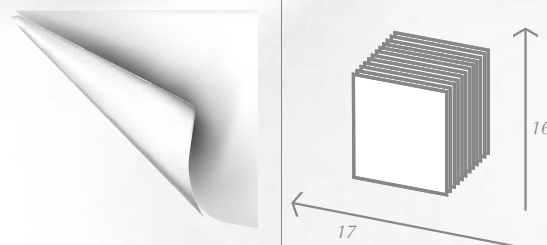

codice prodotto

**TOV 141**

<b>TIPO NOME EAN</b>	TOVAGLIOLI PACCO CUOR DI CARTA MAXI 8009969001419	<b>TIPO PIEGA TOVAGLIOLO DIM . TOVAGLIOLO PESO TOVAGLIOLO</b>	Piega ad 1/4 30cm x 33cm 3,34 gr
<b>QUALITA' CENERI CANDEGGIANTI TIPO CARTA COLORE</b>	Pura cellulosa < 1,00% Assenti Goffrata a riquadro Bianco	<b>PESO CONFEZIONE NR. PEZZI A CONFEZIONE TIPOLOGIA CONFEZIONE TIPO IMBALLO</b>	300 gr 90 Pacco a fila singola Polietilene
<b>GRADO DI BIANCO GRAMMATURA IDON. CONT. ALIMENTARE NR. VELI</b>	85 17 gr Sì 2	<b>DIM COLLO (LxPxH) TIPO COLLO NR. CONFEZIONI A COLLO</b>	76cm x 30cm x 33cm Cartone 30
<b>DECORAZIONE COLORATA PROFUMAZIONE</b>	No No	<b>NR. COLLI PANCALE TIPO PANCALE (LxPxH) PANCALE DOPPIO ALTEZZA FINITA PANCALE</b>	28 Epal 80cm x 120cm x 15cm No 251 cm

# Cuor Elite

TOVAGLIOLI DOPPIO VELO PUNTA PUNTA



codice prodotto

**TOV 142**



dimensione in cm

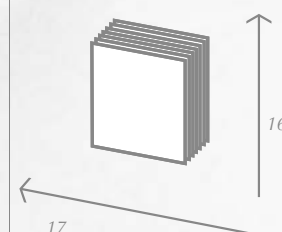

<b>TIPO NOME EAN</b>	TOVAGLIOLI PACCO CUOR DI CARTA ELITE 8009969001426	<b>TIPO PIEGA TOVAGLIOLO DIM. TOVAGLIOLO PESO TOVAGLIOLO</b>	Piega ad 1/4 30cm x 33cm 3,34 gr
<b>QUALITA' CENERI CANDEGGIANTI TIPO CARTA COLORE</b>	Pura cellulosa < 1,00% Assenti Goffrata deco e incollata Bianco	<b>PESO CONFEZIONE NR. PEZZI A CONFEZIONE TIPOLOGIA CONFEZIONE TIPO IMBALLO</b>	100 gr 30 Pacco a fila singola Polietilene
<b>GRADO DI BIANCO GRAMMATURA IDON. CONT. ALIMENTARE NR. VELI</b>	85 17 gr Sì 2	<b>DIM COLLO (LxPxH) TIPO COLLO NR. CONFEZIONI A COLLO</b>	60cm x 39cm x 33cm Cartone 48
<b>DECORAZIONE COLORATA PROFUMAZIONE</b>	No No	<b>NR. COLLI PANCALE TIPO PANCALE (LxPxH) PANCALE DOPPIO ALTEZZA FINITA PANCALE</b>	28 Epal 80cm x 120cm x 15cm No 251 cm

# Cuor Elite

TOVAGLIOLI DOPPIO VELO PUNTA PUNTA



codice prodotto

**TOV 143**



dimensione in cm

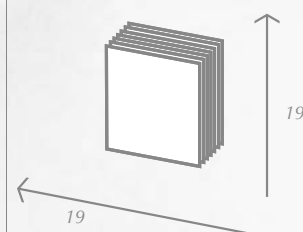

<b>TIPO NOME EAN</b>	TOV. DOPPIO VELO CUOR ELITE 8009969001433	<b>TIPO PIEGA TOVAGLIOLO DIM. TOVAGLIOLO PESO TOVAGLIOLO</b>	Piega ad 1/4 37cm x 38cm 4,80 gr
<b>QUALITA' CENERI CANDEGGIANTI TIPO CARTA COLORE</b>	Pura cellulosa < 1,00% Assenti Goffrata deco e incollata Bianco	<b>PESO CONFEZIONE NR. PEZZI A CONFEZIONE TIPOLOGIA CONFEZIONE TIPO IMBALLO</b>	150 gr 30 Pacco a fila singola Polietilene
<b>GRADO DI BIANCO GRAMMATURA IDON. CONT. ALIMENTARE NR. VELI</b>	85 17 gr Sì 2	<b>DIM COLLO (LxPxH) TIPO COLLO NR. CONFEZIONI A COLLO</b>	75cm x 39cm x 38cm Cartone 48
<b>DECORAZIONE COLORATA PROFUMAZIONE</b>	No No	<b>NR. COLLI PANCALE TIPO PANCALE (LxPxH) PANCALE DOPPIO ALTEZZA FINITA PANCALE</b>	18 Epal 80cm x 120cm x 15cm No 247 cm

# Cuor Elite

TOVAGLIOLI MAXI PACCO 1 VELO



dimensione in cm

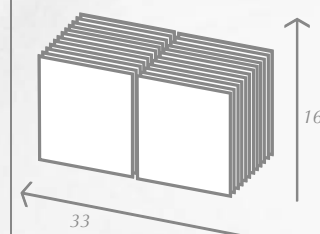

codice prodotto

**TOV 146**

<b>TIPO NOME EAN</b>	TOVAGLIOLI MAXI PACCO TOVAGLIOLI CUOR ELITE 8009969001464	<b>TIPO PIEGA TOVAGLIOLO DIM . TOVAGLIOLO PESO TOVAGLIOLO</b>	Piega ad 1/4 33cm x 33cm 1,83 gr
<b>QUALITA' CENERI CANDEGGIANTI TIPO CARTA COLORE</b>	Pura cellulosa < 1,00% Assenti Goffrata a nido d'ape Bianco	<b>PESO CONFEZIONE NR. PEZZI A CONFEZIONE TIPOLOGIA CONFEZIONE TIPO IMBALLO</b>	330 gr 180 Pacco doppio Polietilene
<b>GRADO DI BIANCO GRAMMATURA IDON. CONT. ALIMENTARE NR. VELI</b>	85 20,5 gr Sì 1	<b>DIM COLLO (LxPxH) TIPO COLLO NR. CONFEZIONI A COLLO</b>	83cm x 33cm x 50cm Cartone 15
<b>DECORAZIONE COLORATA PROFUMAZIONE</b>	No No	<b>NR. COLLI PANCALE TIPO PANCALE (LxPxH) PANCALE DOPPIO ALTEZZA FINITA PANCALE</b>	17 Epal 80cm x 120cm x 15cm No 263 cm

# Cuor Color

TOVAGLIOLI

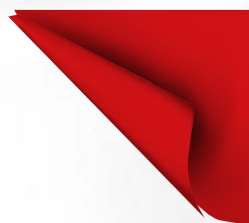

dimensione in cm

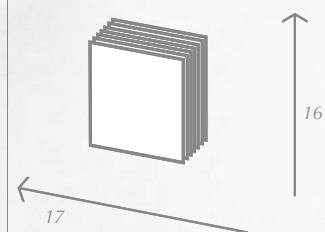

codice prodotto

**TOV 144**

<b>TIPO NOME EAN</b>	TOVAGLIOLI CUOR COLOR 8009969001440	<b>TIPO PIEGA TOVAGLIOLO DIM . TOVAGLIOLO PESO TOVAGLIOLO</b>	Piega ad 1/4 30cm x 33cm 3,34 gr
<b>QUALITA' CENERI CANDEGGIANTI TIPO CARTA COLORE</b>	Pura cellulosa < 1,00% Assenti Goffrata deco e incollata Rosso	<b>PESO CONFEZIONE NR. PEZZI A CONFEZIONE TIPOLOGIA CONFEZIONE TIPO IMBALLO</b>	100 gr 30 Pacco a fila singola Polietilene
<b>GRADO DI BIANCO GRAMMATURA IDON. CONT. ALIMENTARE NR. VELI</b>	85 17 gr Sì 2	<b>DIM COLLO (LxPxH) TIPO COLLO NR. CONFEZIONI A COLLO</b>	60cm x 39cm x 33cm Cartone 48
<b>DECORAZIONE COLORATA PROFUMAZIONE</b>	No No	<b>NR. COLLI PANCALE TIPO PANCALE (LxPxH) PANCALE DOPPIO ALTEZZA FINITA PANCALE</b>	28 Epal 80cm x 120cm x 15cm No 251 cm

# Cuor di Carta

TOVAGLIOLI PACCO DOPPIO 1 VELO ROSSO



dimensione in cm

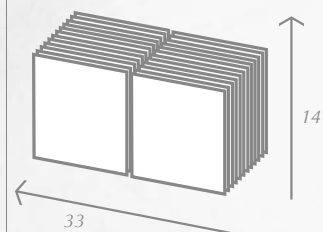
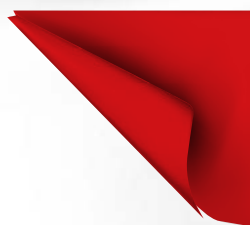

codice prodotto

**TOV 134R**

<b>TIPO NOME EAN</b>	TOVAGLIOLI PACCO Tov. Cuor di Carta rosso 8009969001341	<b>TIPO PIEGA TOVAGLIOLO DIM . TOVAGLIOLO PESO TOVAGLIOLO</b>	Piega ad 1/4 27,5cm x 33cm 2,0 gr
<b>QUALITA' CENERI CANDEGGIANTI TIPO CARTA COLORE</b>	Pura cellulosa < 1,00% Assenti Goffrata a nido d'ape Rosso	<b>PESO CONFEZIONE NR. PEZZI A CONFEZIONE TIPOLOGIA CONFEZIONE TIPO IMBALLO</b>	220 gr 110 Pacco doppio Polietilene
<b>GRADO DI BIANCO GRAMMATURA IDON. CONT. ALIMENTARE NR. VELI</b>	85 20 gr Sì 1	<b>DIM COLLO (LxPxH) TIPO COLLO NR. CONFEZIONI A COLLO</b>	59cm x 39cm x 33cm Cartone 12
<b>DECORAZIONE COLORATA PROFUMAZIONE</b>	No No	<b>NR. COLLI PANCALE TIPO PANCALE (LxPxH) PANCALE DOPPIO ALTEZZA FINITA PANCALE</b>	28 Epal 80cm x 120cm x 15cm No 251 cm

# Cuor Professional

TOVAGLIOLI



codice prodotto

**TOV 147**

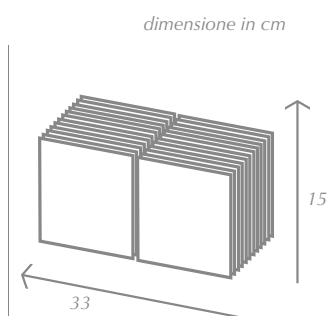

<b>TIPO NOME EAN</b>	TOVAGLIOLI CUOR PROFESSIONAL 8009969001471	<b>TIPO PIEGA TOVAGLIOLO DIM . TOVAGLIOLO PESO TOVAGLIOLO</b>	Piega ad 1/4 30cm x 33cm 1,60 gr
<b>QUALITA' CENERI CANDEGGIANTI TIPO CARTA COLORE</b>	Pura cellulosa < 1,00% Assenti Goffrata a semi di lino Bianco	<b>PESO CONFEZIONE NR. PEZZI A CONFEZIONE TIPOLOGIA CONFEZIONE TIPO IMBALLO</b>	800 gr 500 Pacco doppio Polietilene
<b>GRADO DI BIANCO GRAMMATURA IDON. CONT. ALIMENTARE NR. VELI</b>	85 20,5 gr Sì 1	<b>DIM COLLO (LxPxH) TIPO COLLO NR. CONFEZIONI A COLLO</b>	80cm x 30cm x 34cm Cartone 14
<b>DECORAZIONE COLORATA PROFUMAZIONE</b>	No No	<b>NR. COLLI PANCALE TIPO PANCALE (LxPxH) PANCALE DOPPIO ALTEZZA FINITA PANCALE</b>	28 Epal 80cm x 120cm x 15cm No 250 cm

ASCIUGATUTTO

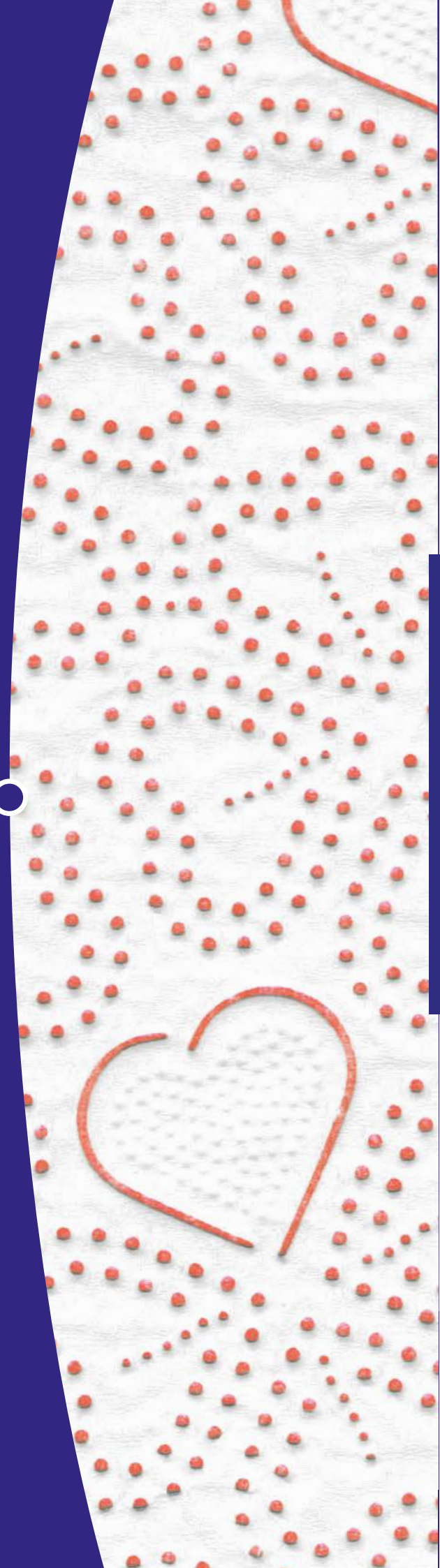



# Cuor Elite

ASCIUGATUTTO 1 ROTOLO

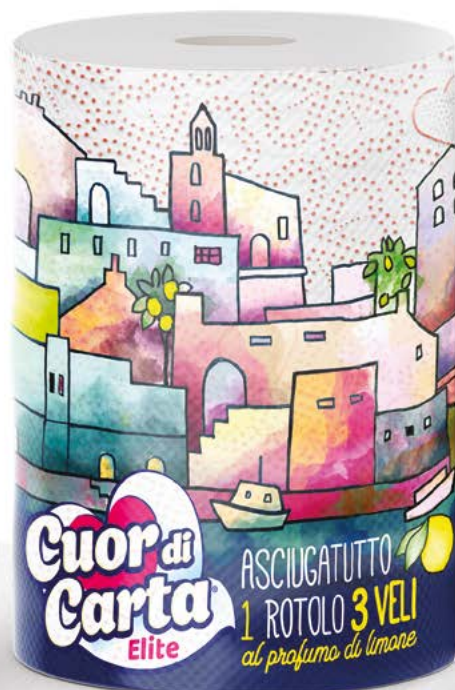

codice prodotto

**ASC 10**



profumata



dimensione in cm

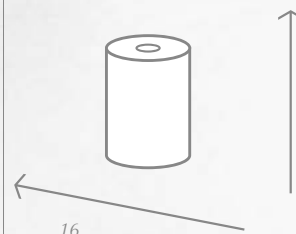

<b>TIPO</b>	ASCIUGATUTTO	<b>DIM STRAPPO (LXH)</b>	23cm x 22cm
<b>NOME</b>	CUOR ELITE 1 ROTOLO	<b>PESO RTL</b>	260 gr
<b>EAN</b>	8009969004106	<b>DIAMETRO ESTERNO ANIMA</b>	4,8 cm
		<b>METRI A RTL</b>	21,5
<b>QUALITA'</b>	Pura cellulosa umido resistente	<b>PESO CONFEZIONE</b>	260 gr
<b>CENERI</b>	< 1,00%	<b>NR. ROTOLI A CONFEZIONE</b>	1
<b>CANDEGGIANTI</b>	Assenti	<b>TIPO IMBALLO</b>	Polietilene
<b>TIPO CARTA</b>	Goffrata deco ed incollata	<b>MANIGLIA</b>	No
<b>COLORE</b>	Bianco	<b>DIM COLLO (LxPxH)</b>	78cm x 62cm x 22cm
<b>GODRONI TENUTA VELI</b>	No	<b>TIPO COLLO</b>	Sacco Polietilene Microforato
<b>GRADO DI BIANCO</b>	85	<b>NR. CONFEZIONI A COLLO</b>	20
<b>GRAMMATURA</b>	22,5 gr	<b>NR. COLLI PANCALE</b>	22
<b>IDON. CONT. ALIMENTARE</b>	Sì	<b>TIPO PANCALE (LxPxH)</b>	Epal 80cm x 120cm x 15cm
<b>NR. VELI</b>	2	<b>PANCALE DOPPIO</b>	No
<b>DECORAZIONE COLORATA</b>	Sì	<b>ALTEZZA FINITA PANCALE</b>	257 cm
<b>PROFUMAZIONE</b>	Sì al limone		
<b>DIAMETRO RTL</b>	15,8 cm		
<b>NR. STRAPPI A RTL</b>	94		

# Salento

## ASCIUGATUTTO 1 ROTOLO



dimensione in cm

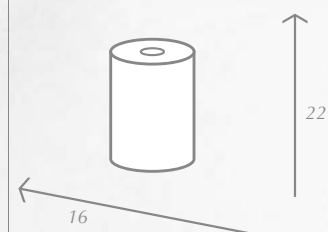

codice prodotto

**ASC 11**

<b>TIPO</b>	ASCIUGATUTTO	<b>DIM STRAPPO (LXH)</b>	23cm x 22cm
<b>NOME</b>	SALENTO 1 ROTOLO	<b>PESO RTL</b>	340 gr
<b>EAN</b>	8009969004113	<b>DIAMETRO ESTERNO ANIMA</b>	4,8 cm
		<b>METRI A RTL</b>	34
<b>QUALITA' CENERI</b>	Pura cellulosa umido resistente < 1,00%	<b>PESO CONFEZIONE</b>	340 gr
<b>CANDEGGIANTI</b>	Assenti	<b>NR. ROTOLI A CONFEZIONE</b>	1
<b>TIPO CARTA</b>	Goffrata deco ed incollata	<b>TIPO IMBALLO</b>	Polietilene
<b>COLORE</b>	Bianco	<b>MANIGLIA</b>	No
<b>GODRONI TENUTA VELI</b>	No	<b>DIM COLLO (LxPxH)</b>	80cm x 64cm x 22cm
<b>GRADO DI BIANCO</b>	85	<b>TIPO COLLO</b>	Sacco Polietilene Microforato
<b>GRAMMATURA</b>	22,5 gr	<b>NR. CONFEZIONI A COLLO</b>	20
<b>IDON. CONT. ALIMENTARE</b>	Sì		
<b>NR. VELI</b>	2	<b>NR. COLLI PANCALE</b>	22
<b>DECORAZIONE COLORATA</b>	No	<b>TIPO PANCALE (LxPxH)</b>	Epil 80cm x 120cm x 15cm
<b>PROFUMAZIONE</b>	No	<b>PANCALE DOPPIO</b>	No
<b>DIAMETRO RTL</b>	16 cm	<b>ALTEZZA FINITA PANCALE</b>	257 cm
<b>NR. STRAPPI A RTL</b>	148		

# Cuor di Carta

ASCIUGATUTTO 2 ROTOLI



codice prodotto

ASC 13

dimensione in cm

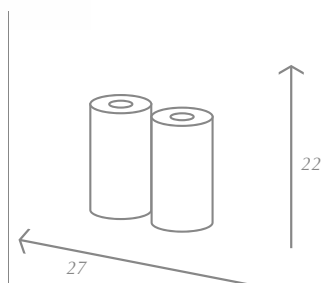

<b>TIPO</b>	ASCIUGATUTTO	<b>DIM STRAPPO (LXH)</b>	23cm x 22cm
<b>NOME</b>	CUOR DI CARTA 2 ROTOLI	<b>PESO RTL</b>	155 gr
<b>EAN</b>	8009969004137	<b>DIAMETRO ESTERNO ANIMA</b>	4,8 cm
		<b>METRI A RTL</b>	15
<b>QUALITÀ'</b>	Pura cellulosa umido resistente	<b>PESO CONFEZIONE</b>	310 gr
<b>CENERI</b>	< 1,00%	<b>NR. ROTOLI A CONFEZIONE</b>	2
<b>CANDEGGIANTI</b>	Assenti	<b>TIPO IMBALLO</b>	Polietilene
<b>TIPO CARTA</b>	Goffrata deco ed incollata	<b>MANIGLIA</b>	No
<b>COLORE</b>	Bianco	<b>DIM COLLO (LxPxH)</b>	81cm x 55cm x 22cm
<b>GODRONI TENUTA VELI</b>	No	<b>TIPO COLLO</b>	Sacco Polietilene Microforato
<b>GRADO DI BIANCO</b>	85	<b>NR. CONFEZIONI A COLLO</b>	12
<b>GRAMMATURA</b>	22,5 gr		
<b>IDON. CONT. ALIMENTARE</b>	Sì		
<b>NR. VELI</b>	2	<b>NR. COLLI PANCALE</b>	27
<b>DECORAZIONE COLORATA</b>	No	<b>TIPO PANCALE (LxPxH)</b>	Epil 80cm x 120cm x 15cm
<b>PROFUMAZIONE</b>	No	<b>PANCALE DOPPIO</b>	No
<b>DIAMETRO RTL</b>	13,8 cm	<b>ALTEZZA FINITA PANCALE</b>	257 cm
<b>NR. STRAPPI A RTL</b>	62		

# Cuor di Carta

ASCIUGATUTTO 3 ROTOLI



dimensione in cm

codice prodotto

ASC 14

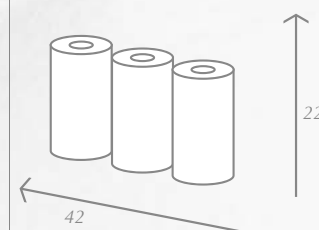

<b>TIPO</b>	ASCIUGATUTTO	<b>DIM STRAPPO (LXH)</b>	23cm x 22cm
<b>NOME</b>	CUOR DI CARTA 3 ROTOLI	<b>PESO RTL</b>	190 gr
<b>EAN</b>	8009969004144	<b>DIAMETRO ESTERNO ANIMA</b>	4,8 cm
		<b>METRI A RTL</b>	18
<b>QUALITA'</b>	Pura cellulosa umido resistente	<b>PESO CONFEZIONE</b>	570 gr
<b>CENERI</b>	< 1,00%	<b>NR. ROTOLI A CONFEZIONE</b>	3
<b>CANDEGGIANTI</b>	Assenti	<b>TIPO IMBALLO</b>	Polietilene
<b>TIPO CARTA</b>	Goffrata deco ed incollata	<b>MANIGLIA</b>	Sì
<b>COLORE</b>	Bianco	<b>DIM COLLO (LxPxH)</b>	84cm x 41cm x 22cm
<b>GODRONI TENUTA VELI</b>	No	<b>TIPO COLLO</b>	Sacco Polietilene Microforato
<b>GRADO DI BIANCO</b>	85	<b>NR. CONFEZIONI A COLLO</b>	6
<b>GRAMMATURA</b>	22,5 gr	<b>NR. COLLI PANCALE</b>	33
<b>IDON. CONT. ALIMENTARE</b>	Sì	<b>TIPO PANCALE (LxPxH)</b>	Epal 80cm x 120cm x 15cm
<b>NR. VELI</b>	3	<b>PANCALE DOPPIO</b>	No
<b>DECORAZIONE COLORATA</b>	Sì	<b>ALTEZZA FINITA PANCALE</b>	257 cm
<b>PROFUMAZIONE</b>	Sì al limone		
<b>DIAMETRO RTL</b>	13,8 cm		
<b>NR. STRAPPI A RTL</b>	78		

# Cuor di Carta Blu

ASCIUGATUTTO 4 ROTOLI



dimensione in cm

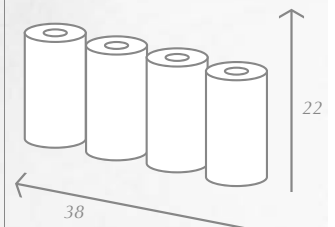

codice prodotto

ASC 15

<b>TIPO</b>	ASCIUGATUTTO	<b>DIM STRAPPO (LXH)</b>	23cm x 22cm
<b>NOME</b>	CUOR BLU 4 ROTOLI	<b>PESO RTL</b>	100 gr
<b>EAN</b>	8009969004151	<b>DIAMETRO ESTERNO ANIMA</b>	4,8 cm
		<b>METRI A RTL</b>	10
<b>QUALITA'</b>	Pura cellulosa umido resistente	<b>PESO CONFEZIONE</b>	400 gr
<b>CENERI</b>	< 1,00%	<b>NR. ROTOLI A CONFEZIONE</b>	4
<b>CANDEGGIANTI</b>	Assenti	<b>TIPO IMBALLO</b>	Polietilene
<b>TIPO CARTA</b>	Goffrata deco ed incollata	<b>MANIGLIA</b>	No
<b>COLORE</b>	Bianco	<b>DIM COLLO (LxPxH)</b>	82cm x 64cm x 22cm
<b>GODRONI TENUTA VELI</b>	No	<b>TIPO COLLO</b>	Sacco Polietilene Microforato
<b>GRADO DI BIANCO</b>	85	<b>NR. CONFEZIONI A COLLO</b>	12
<b>GRAMMATURA</b>	22,5 gr	<b>NR. COLLI PANCALE</b>	22
<b>IDON. CONT. ALIMENTARE</b>	Sì	<b>TIPO PANCALE (LxPxH)</b>	Epil 80cm x 120cm x 15cm
<b>NR. VELI</b>	2	<b>PANCALE DOPPIO</b>	No
<b>DECORAZIONE COLORATA</b>	Sì	<b>ALTEZZA FINITA PANCALE</b>	257 cm
<b>PROFUMAZIONE</b>	No		
<b>DIAMETRO RTL</b>	10,3 cm		
<b>NR. STRAPPI A RTL</b>	40		

# Cuor di Carta Blu

ASCIUGATUTTO 8 ROTOLI



codice prodotto

**ASC 20**

<b>TIPO</b>	ASCIUGATUTTO	<b>DIM STRAPPO (LXH)</b>	23cm x 22cm
<b>NOME</b>	CUOR BLU 8 ROTOLI	<b>PESO RTL</b>	98 gr
<b>EAN</b>	8009969004205	<b>DIAMETRO ESTERNO ANIMA</b>	4,8 cm
		<b>METRI A RTL</b>	9
<b>QUALITA'</b>	Pura cellulosa umido resistente	<b>PESO CONFEZIONE</b>	780 gr
<b>CENERI</b>	< 1,00%	<b>NR. ROTOLI A CONFEZIONE</b>	8
<b>CANDEGGIANTI</b>	Assenti	<b>TIPO IMBALLO</b>	Polietilene
<b>TIPO CARTA</b>	Goffrata deco ed incollata	<b>MANIGLIA</b>	Si
<b>COLORE</b>	Bianco	<b>DIM COLLO (LxPxH)</b>	82cm x 64cm x 22cm
<b>GODRONI TENUTA VELI</b>	No	<b>TIPO COLLO</b>	Sacco Polietilene Microforato
<b>GRADO DI BIANCO</b>	85	<b>NR. CONFEZIONI A COLLO</b>	6
<b>GRAMMATURA</b>	22,5 gr	<b>NR. COLLI PANCALE</b>	22
<b>IDON. CONT. ALIMENTARE</b>	Si	<b>TIPO PANCALE (LxPxH)</b>	Epil 80cm x 120cm x 15cm
<b>NR. VELI</b>	2	<b>PANCALE DOPPIO</b>	No
<b>DECORAZIONE COLORATA</b>	Si	<b>ALTEZZA FINITA PANCALE</b>	257 cm
<b>PROFUMAZIONE</b>	No		
<b>DIAMETRO RTL</b>	10,3 cm		
<b>NR. STRAPPI A RTL</b>	38		

ROTOLONI INDUSTRIALI ○

# Salento

## ROTOLONI INDUSTRIALI 2 ROTOLONI



dimensione in cm

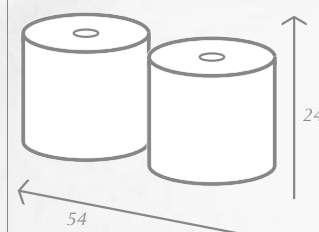
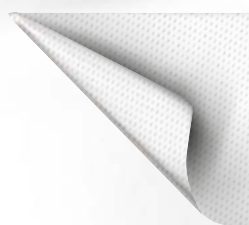

codice prodotto

### ROT 10

<b>TIPO</b>	ROTOLONI INDUSTRIALI	<b>DIM STRAPPO (LXH)</b>	26cm x 24cm
<b>NOME</b>	SALENTO ROTOLONI	<b>PESO RTL</b>	1,625 kg + 1,625 kg
<b>EAN</b>	8009969002102	<b>DIAMETRO ESTERNO ANIMA</b>	8 cm
		<b>ESTRAZIONE INTERNA</b>	No
<b>QUALITA' CENERI</b>	Pura cellulosa Umido resistente < 1,00%	<b>PESO CONFEZIONE</b>	3,250 kg
<b>CANDEGGIANTI</b>	Assenti	<b>NR. ROTOLI A CONFEZIONE</b>	2
<b>TIPO CARTA</b>	Goffrata micro ed incollata	<b>MANIGLIA</b>	No
<b>COLORE</b>	Bianco	<b>DIM COLLO (LxPxH)</b>	54cm x 27cm x 24cm
<b>GRADO DI BIANCO</b>	85	<b>TIPO COLLO</b>	PolietileneTermoretraibile
<b>GRAMMATURA</b>	20 gr	<b>NR. COLLI PANCALE</b>	70
<b>IDON. CONT. ALIMENTARE</b>	Sì	<b>TIPO PANCALE (LxPxH)</b>	Epal 80cm x 120cm x 15cm
<b>NR. VELI</b>	2	<b>PANCALE DOPPIO</b>	No
<b>DECORAZIONE COLORATA</b>	No	<b>ALTEZZA FINITA PANCALE</b>	255 cm
<b>PROFUMAZIONE</b>	No		
<b>DIAMETRO RTL</b>	27 cm		
<b>NR. STRAPPI A RTL</b>	600		



# Cuor di Carta

ROTONI INDUSTRIALI 1 ROTOLONE



dimensione in cm

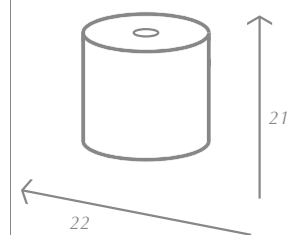
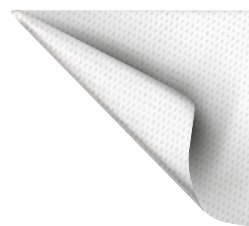

codice prodotto

**ROT 12**

<b>TIPO</b>	ROTONI INDUSTRIALI	<b>DIM STRAPPO (LXH)</b>	18cm x 21cm
<b>NOME</b>	CUOR DI CARTA 1 ROTOLONE	<b>PESO RTL</b>	0,550 kg
<b>EAN</b>	8009969002126	<b>DIAMETRO ESTERNO ANIMA</b>	5 cm
<b>QUALITA'</b>	Pura cellulosa Umido resistente	<b>ESTRAZIONE INTERNA</b>	No
<b>CENERI</b>	< 1,00%	<b>PESO CONFEZIONE</b>	0,550 kg
<b>CANDEGGIANTI</b>	Assenti	<b>NR. ROTOLI A CONFEZIONE</b>	1
<b>TIPO CARTA</b>	Goffrata micro ed incollata	<b>MANIGLIA</b>	No
<b>COLORE</b>	Bianco	<b>DIM COLLO (LxPxH)</b>	22 cm x 22cm x 21cm
<b>GRADO DI BIANCO</b>	85	<b>TIPO COLLO</b>	PolietileneTermoretraibile
<b>GRAMMATURA</b>	20 gr	<b>NR. COLLI PANCALE</b>	288
<b>IDON. CONT. ALIMENTARE</b>	Sì	<b>TIPO PANCALE (LxPxH)</b>	Epil 80cm x 120cm x 15cm
<b>NR. VELI</b>	2	<b>PANCALE DOPPIO</b>	No
<b>DECORAZIONE COLORATA</b>	No	<b>ALTEZZA FINITA PANCALE</b>	267 cm
<b>PROFUMAZIONE</b>	No		
<b>DIAMETRO RTL</b>	22,0 cm		
<b>NR. STRAPPI A RTL</b>	520		

# Cuor di Carta Work

ROTONI INDUSTRIALI 1 ROTOLONE



dimensione in cm

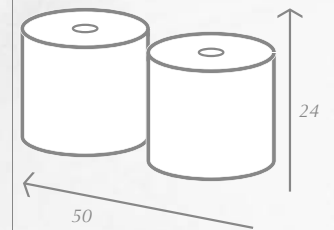
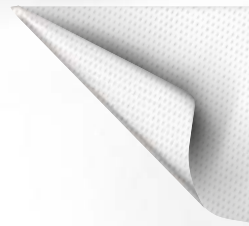

codice prodotto

**ROT 18**

<b>TIPO</b>	ROTONI INDUSTRIALI	<b>DIM STRAPPO (LXH)</b>	23cm x 24cm
<b>NOME</b>	CUOR PROFESSIONAL ROTOLONI	<b>PESO RTL</b>	0,850 kg + 0,850 kg
<b>EAN</b>	8009969002188	<b>DIAMETRO ESTERNO ANIMA</b>	6 cm
		<b>ESTRAZIONE INTERNA</b>	No
<b>QUALITA' CENERI</b>	Pura cellulosa Umido resistente < 1,00%	<b>PESO CONFEZIONE</b>	1,7 kg
<b>CANDEGGIANTI</b>	Assenti	<b>NR. ROTOLI A CONFEZIONE</b>	2
<b>TIPO CARTA</b>	Gofrata micro ed incollata	<b>MANIGLIA</b>	No
<b>COLORE</b>	Bianco	<b>DIM COLLO (LxPxH)</b>	50cm x 25cm x 24cm
<b>GRADO DI BIANCO</b>	85	<b>TIPO COLLO</b>	PolietileneTermoretraibile
<b>GRAMMATURA</b>	21 gr	<b>NR. COLLI PANCALE</b>	100
<b>IDON. CONT. ALIMENTARE</b>	Si	<b>TIPO PANCALE (LxPxH)</b>	Epil 80cm x 120cm x 15cm
<b>NR. VELI</b>	2	<b>PANCALE DOPPIO</b>	No
<b>DECORAZIONE COLORATA</b>	No	<b>ALTEZZA FINITA PANCALE</b>	257 cm
<b>PROFUMAZIONE</b>	No		
<b>DIAMETRO RTL</b>	25 cm		
<b>NR. STRAPPI A RTL</b>	425		

# Cuor di Carta Work

ROTONI INDUSTRIALI 2 ROTOLONI



dimensione in cm

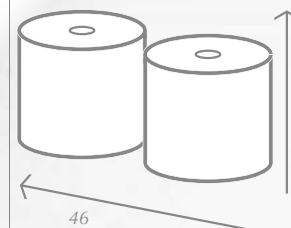
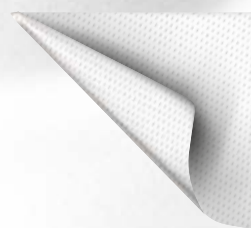

codice prodotto

**ROT 19**

<b>TIPO</b>	ROTONI INDUSTRIALI	<b>DIM STRAPPO (LXH)</b>	23cm x 22,5cm
<b>NOME</b>	CUOR CARTA BLU ROTOLONI	<b>PESO RTL</b>	0,650 kg + 0,650 kg
<b>EAN</b>	8009969002195	<b>DIAMETRO ESTERNO ANIMA</b>	5 cm
		<b>ESTRAZIONE INTERNA</b>	No
<b>QUALITA' CENERI</b>	Pura cellulosa Umido resistente < 1,00%	<b>PESO CONFEZIONE</b>	1,3 kg
<b>CANDEGGIANTI</b>	Assenti	<b>NR. ROTOLI A CONFEZIONE</b>	2
<b>TIPO CARTA</b>	Goffrata micro ed incollata	<b>MANIGLIA</b>	No
<b>COLORE</b>	Bianco	<b>DIM COLLO (LxPxH)</b>	46cm x 24cm x 22,5cm
<b>GRADO DI BIANCO</b>	85	<b>TIPO COLLO</b>	PolietileneTermoretraibile
<b>GRAMMATURA</b>	21 gr	<b>NR. COLLI PANCALE</b>	110
<b>IDON. CONT. ALIMENTARE</b>	Si	<b>TIPO PANCALE (LxPxH)</b>	Epil 80cm x 120cm x 15cm
<b>NR. VELI</b>	2	<b>PANCALE DOPPIO</b>	No
<b>DECORAZIONE COLORATA</b>	No	<b>ALTEZZA FINITA PANCALE</b>	260 cm
<b>PROFUMAZIONE</b>	No		
<b>DIAMETRO RTL</b>	23 cm		
<b>NR. STRAPPI A RTL</b>	500		

# Cuor di Carta Sprint

ROTOLONI INDUSTRIALI 1 ROTOLONE



dimensione in cm

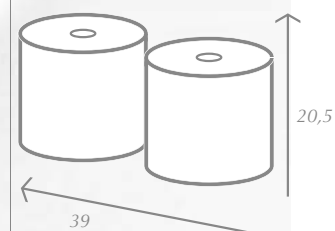

codice prodotto

**ROT 20**

<b>TIPO</b>	ROTOLONI INDUSTRIALI	<b>DIM STRAPPO (LXH)</b>	25cm x 20,5cm
<b>NOME</b>	CUOR BLU SPRINT ROTOLONI	<b>PESO RTL</b>	0,450 kg + 0,450 kg
<b>EAN</b>	8009969002201	<b>DIAMETRO ESTERNO ANIMA</b>	5 cm
		<b>ESTRAZIONE INTERNA</b>	No
<b>QUALITA' CENERI</b>	Pura cellulosa Umido resistente < 1,00%	<b>PESO CONFEZIONE</b>	0,900 kg
<b>CANDEGGIANTI</b>	Assenti	<b>NR. ROTOLI A CONFEZIONE</b>	2
<b>TIPO CARTA</b>	Goffrata micro ed incollata	<b>MANIGLIA</b>	No
<b>COLORE</b>	Bianco	<b>DIM COLLO (LxPxH)</b>	39cm x 19cm x 20,5cm
<b>GRADO DI BIANCO</b>	85	<b>TIPO COLLO</b>	PolietileneTermoretraibile
<b>GRAMMATURA</b>	21 gr	<b>NR. COLLI PANCALE</b>	144
<b>IDON. CONT. ALIMENTARE</b>	Si	<b>TIPO PANCALE (LxPxH)</b>	Epal 80cm x 120cm x 15cm
<b>NR. VELI</b>	2	<b>PANCALE DOPPIO</b>	No
<b>DECORAZIONE COLORATA</b>	No	<b>ALTEZZA FINITA PANCALE</b>	262 cm
<b>PROFUMAZIONE</b>	No		
<b>DIAMETRO RTL</b>	19 cm		
<b>NR. STRAPPI A RTL</b>	260		

FAZZOLETTI ○

# Cuor di Carta Pocket

FAZZOLETTI



codice prodotto

**FAZ 05**

dimensione in cm

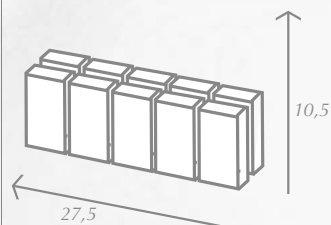
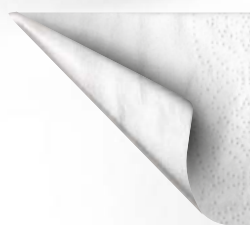

<b>TIPO NOME EAN</b>	FAZZOLETTI CUOR DI CARTA POCKET 8009969003055	<b>PESO PACCHETTINO</b>	20 gr
<b>QUALITA' CENERI CANDEGGIANTI</b>	Pura cellulosa < 1,00% Assenti	<b>PESO CONFEZIONE NR. PACCHETTINI A STECCA</b>	200 gr 10
<b>TIPO CARTA COLORE</b>	Goffratura liscia con bordatura Non prevista	<b>TIPOLOGIA CONFEZIONE TIPO IMBALLO PACCHETTO TIPO IMBALLO STECCA</b>	Prefotato con adesivo apri/chiodi Polietilene Polipropilene
<b>GODRONI TENUTA VELI</b>	Bianco	<b>DIMENSIONI PACCHETTINO DIMENSIONI STECCA</b>	5,5cm x 2,5cm x 10,5cm 27,5cm x 5cm x 10,5cm
<b>GRADO DI BIANCO</b>	85	<b>TIPO COLLO</b>	Cartone
<b>GRAMMATURA NR. VELI</b>	15,5 gr 3	<b>NR. CONFEZIONI A COLLO</b>	24
<b>DECORAZIONE COLORATA</b>	No	<b>NR. COLLI PANCALE</b>	60
<b>PROFUMAZIONE</b>	No	<b>TIPO PANCALE (LxPxH)</b>	Epil 80cm x 120cm x 15cm
<b>NR. PEZZI A PACCHETTINO</b>	9	<b>PANCALE DOPPIO</b>	No
<b>DIMENSIONE FAZZOLETTO</b>	21cm x 21cm	<b>ALTEZZA FINITA PANCALE</b>	246 cm

# INDUSTRIA TRASFORMAZIONE CARTA



I.T.C. Srl  
Industria Trasformazione Carta  
Zona Industriale PIP  
73017 Sannicola (LE) ITALY  
P.IVA 03100620750

Tel. +39 0833 233581 - +39 0833 233582  
Fax. +39 0833 233581

E-mail: [info@itcsalento.it](mailto:info@itcsalento.it)  
E-mail certificata: [itc@pec.itcsalento.it](mailto:itc@pec.itcsalento.it)  
Skype: itcsalento

[www.itcsalento.it](http://www.itcsalento.it)



Materia  
Prima  
Certificata